

РАМКОВО СПОРАЗУМЕНИЕ

№ 19-006, 04.01 2019 година

Днес, 04.01 2019 година, в град София, България, между:

(1) „ЧЕЗ РАЗПРЕДЕЛЕНИЕ БЪЛГАРИЯ“ АД, със седалище и адрес на управление: Република България, гр. София 1784, Столична община, район „Младост“, бул. „Цариградско шосе“ № 159, БенчМарк Бизнес Център, вписано в Търговския регистър при Агенцията по вписванията с ЕИК: 130277958, представлявано от Виктор Любомиров Станчев – член на Управителния съвет, редовно упълномощен за сключване на рамковото споразумение с решение, отразено в т. 4 от Протокол № 456/ 28.11.2018 г. от редовно заседание на Управителния съвет на дружеството, наричано за краткост „Възложител“, от една страна

и

(2) „ВАК-02“ ООД, със седалище и адрес на управление: Република България, Софийска област, гр. Самоков 2000, ул. „Христо Йончев“ № 7А, адрес за кореспонденция: гр. София, ул. „Околовръстен път“ № 373, вписано в Търговския регистър при Агенцията по вписванията с ЕИК: 131008947, представлявано от Ивайло Конярски – Управител на дружеството, наричано за краткост „Изпълнител“, от друга страна,

на основание чл. 81, ал. 1 от Закона за обществените поръчки (ЗОП) и в резултат на проведена „открита“ по вид процедура за сключване на рамково споразумение с реф. № PPD 18-069 и предмет: „Доставка на кабели трижилни, 12/20 kV“, поръчка № 01467-2018-0073 (уникален номер на поръчката в Регистъра на обществени поръчки, към АОП), обявена в ОВ на ЕС под № 2018/S 167-381332, се сключи настоящото рамково споразумение за следното:

РАЗДЕЛ 1. ПРЕДМЕТ НА СПОРАЗУМЕНИЕТО

1.1. ВЪЗЛОЖИТЕЛЯТ и ИЗПЪЛНИТЕЛЯТ се споразумяват, че в срока, определен в т. 3.1. по-долу, ВЪЗЛОЖИТЕЛЯТ ще го кани, а ИЗПЪЛНИТЕЛЯТ ще му представя конкретна оферта за стоките, чиято доставка е предмет на рамковото споразумение, а именно: „кабели трижилни, 12/20 kV“, представляващи стоките от предмета на обществената поръчка, описани по вид в Приложение 1 и отговарящи на техническите изисквания (характеристики) от Приложение 2, представляващи неразделна част от настоящото рамково споразумение. За целите на споразумението и за краткост описаните в Приложение 1 „кабели трижилни, 12/20 kV“ ще бъдат наричани по-долу „СТОКА“. Доставките на стоката ще се конкретизират с договорите за възлагане на конкретни обществени поръчки, сключвани въз основа на това рамково споразумение, след провеждането на вътрешен конкурентен избор на основание, при условията и по реда на чл. 82, ал. 4 от ЗОП.

1.2. Въз основа на настоящото рамково споразумение ВЪЗЛОЖИТЕЛЯТ ще сключва конкретни договори за доставка, в които ще се определят видовете стоки от Приложение 1 към това рамково споразумение, както и техните прогнозни количества и единични цени. Срокът на конкретния договор и прогнозните количества от стоката /въз основа на които ще се определи максималната стойност на договора/ ще се посочват от ВЪЗЛОЖИТЕЛЯ в поканата за участие в последващата обществена поръчка чрез вътрешен конкурентен избор за сключване на конкретен договор.

1.3. ИЗПЪЛНИТЕЛЯТ на всеки конкретен договор по предходната точка ще бъде определен измежду лицата, с които ВЪЗЛОЖИТЕЛЯТ има сключени и действащи рамкови споразумения, въз основа на икономически най-изгодната оферта, определена чрез критерия за възлагане: „най-ниска цена“.

1.4. Проектът на конкретен договор за възлагане на конкретна обществена поръчка, в съответствие с който той ще бъде сключен с избрания изпълнител въз основа на вътрешния конкурентен избор, е Приложение 3 към настоящото рамково споразумение. В проекта на конкретен договор са определени редът и условията за извършване на конкретните поръчки и доставките на стоката по предмета на рамковото споразумение.

РАЗДЕЛ 2. ЦЕНИ И НАЧИН НА ПЛАЩАНЕ

2.1. Базовите цени на стоката, предмет на рамковото споразумение, са описани в Приложение 1, неразделна част от настоящото рамково споразумение.

2.2. Конкретните единични цени на стоката се определят във всяка конкретна процедура за възлагане на обществена поръчка, при цена на метала на Лондонската стокова борса за определен от ВЪЗЛОЖИТЕЛЯ месец.

2.3. При договарянето за сключване на всеки конкретен договор въз основа на настоящото рамково споразумение, на договаряне между страните подлежат базовите цени „В₀“, като T_{al} - тегло на алуминия в кабела и T_{cu} – тегло на медта в кабела от Приложение 1 на рамковото споразумение за

Св. Младост
18.12.018

И. Конярски

отделните видове стока не подлежат на договаряне и са фиксирани за периода на действие на рамковото споразумение.

2.4. (1) При договарянето за сключването на всеки конкретен договор въз основа на настоящото рамково споразумение, базова цена „В₀“ за всеки вид кабел не може да бъде по-висока от базовата цена „В₀“ за съответния кабел по сключеното рамково споразумение.

(2) Базовата цена на кабела - В₀ за всяка позиция от рамковото споразумение ще се използва като максимална цена /база/ при договаряне на единичните цени на стоката за конкретните договори за обществени поръчки, които ще се сключват въз основа на това рамково споразумение при условията и по реда на чл. 82, ал. 4 от ЗОП.

2.5. Начинът на преизчисляване на цените по които се плаща стоката, както и условията за плащане на конкретните видове и количества от стоката са съгласно Приложение 6 от Проекта на конкретен договор (Приложение 3 към настоящото рамково споразумение).

2.6. Максималната стойност на възлаганията по това Рамково споразумение не може да надвишава сума в размер на **303 435,00 /триста и три хиляди четиристотин тридесет и пет/ лв. без ДДС.**

РАЗДЕЛ 3. СРОКОВЕ

3.1. Срокът на действие на настоящото рамково споразумение е **4 (четири) години**, считано от датата на влизането му в сила, или до достигане на максималната стойност на възлаганията по предмета му, определена в т. 2.6 по-горе, в зависимост от това кое от обстоятелствата ще настъпи първо по време. При настъпването на първото по време от тях, рамковото споразумение ще се счита за автоматично прекратено, без да е необходимо уведомление или предизвестие на която и да е от страните до другата страна.

3.2. Сроковете за доставка на стоката са в съответствие с уговореното в конкретния договор, който се сключва въз основа на настоящото рамково споразумение и при спазване на процедурата, предвидена в ЗОП.

3.3. Срокът за получаване на оферти при провеждане на вътрешен конкурентен избор на основание настоящото рамково споразумение, ще бъде не по-кратък от **10 (десет) дни**, считано от датата на изпращане на поканата от ВЪЗЛОЖИТЕЛЯ до лицата, с които има сключено рамково споразумение с посочения по-горе предмет.

3.4. Срокът за класиране на получените оферти по т. 3.3. ще бъде не по-дълъг от срока на валидност на офертите.

РАЗДЕЛ 4. ПРАВА И ЗАДЪЛЖЕНИЯ НА ИЗПЪЛНИТЕЛЯ

4.1. (1) ИЗПЪЛНИТЕЛЯТ по настоящото рамково споразумение е длъжен да подаде оферта за участие във вътрешен конкурентен избор, проведен въз основа на настоящото рамково споразумение. ИЗПЪЛНИТЕЛЯТ не е длъжен да изпълни това свое задължение при непреодолима сила или непредвидени обстоятелства съгласно Раздел 8 по-долу, или при друга обективна невъзможност за подаване на оферта, в това число откриване на производство по несъстоятелност по отношение на него, преобразуване по реда на Търговския закон, свързано с прекратяване на юридическата личност на ИЗПЪЛНИТЕЛЯ и др. подобни.

(2) ИЗПЪЛНИТЕЛЯТ е длъжен да съобрази офертата си с уговореното в настоящото рамково споразумение, както и с конкретизираното в поканата и документацията за участие за съответната обществена поръчка от страна на ВЪЗЛОЖИТЕЛЯ.

(3) ИЗПЪЛНИТЕЛЯТ няма право да предлага в своята оферта по ал. 1 по-неблагоприятни за ВЪЗЛОЖИТЕЛЯ условия, касаещи вида, качеството, цената и други условия на доставка на стоката, от уговорените с настоящото рамково споразумение.

4.2. (1) ИЗПЪЛНИТЕЛЯТ е длъжен да положи всички усилия, за да обезпечи своята възможност за доставка на стоката по предмета на рамковото споразумение, за целия срок на неговото действие.

(2) За срока на рамковото споразумение ИЗПЪЛНИТЕЛЯТ следва да обезпечи своята възможност за доставка при възлагане на конкретна поръчка от страна на ВЪЗЛОЖИТЕЛЯ на стока по предмета на рамковото споразумение, която да отговаря на техническите характеристики от Приложение 2.

4.3. ИЗПЪЛНИТЕЛЯТ е длъжен да достави и предаде на ВЪЗЛОЖИТЕЛЯ договорената и поръчана стока във вид, качество и с технически показатели, отговарящи на общите изисквания от Приложение 2 и в съответствие с реда и условията, договорени в конкретния договор за обществена поръчка, сключен въз основа на това рамково споразумение, и след провеждане на процедура на вътрешен конкурентен избор на основание чл. 82, ал. 4 от ЗОП.

4.4. (1) При и по повод изпълнението на предмета на Рамковото споразумение и сключеният въз основа на него конкретен договор, ИЗПЪЛНИТЕЛЯТ се задължава да спазва следните нормативни актове, ако същите имат отношение към дейността му по изпълнение на поръчката, както следва:

1. Закона за опазване на околната среда (Обн. ДВ. бр. 91 от 25 Септември 2002 г.);
2. Закона за управление на отпадъците (Обн. ДВ. бр. 53 от 13 Юли 2012 г.);
3. Закона за биологичното разнообразие (Обн. ДВ. бр. 77 от 9 Август 2002 г.);
4. Закона за защитените територии (Обн. ДВ. бр. 133 от 11 Ноември 1998 г.);
5. Закона за културното наследство (Обн. ДВ. бр. 19 от 13 Март 2009 г.).

Согласно...
18.12.018

А. Колев

ИЗПЪЛНИТЕЛЯТ е длъжен да обезпечи спазването на описаните по-горе нормативни актове и от страна на неговите служители, ангажирани с изпълнението на Рамковото споразумение респективно конкретния договор или подизпълнители (ако е заявил ползването на такива). За неспазването им от страна на неговите служители и подизпълнители, отговорността се носи от страна на ИЗПЪЛНИТЕЛЯ.

(2) Съгласно Закона за културното наследство (ЗКН) в случаите на извършване на строително-монтажни работи, свързани с разкопаване на земни пластове и земна повърхност (т.нар. изкопни работи) и/или друг вид въздействие върху земната повърхност, земната основа и земните недра, във връзка с изпълнението на предмета на Рамковото споразумение респективно на конкретния договор и доколкото е приложимо, ИЗПЪЛНИТЕЛЯТ се задължава при откриване/установяване на вещи и предмети, структури и находки – заровени в земята, зазидани или скрити по друг начин, наподобяващи и имащи признаците на археологически обекти и/или културни ценности, за следното:

1. незабавно да спре/преустанови строителните работи на основание чл. 160, ал. 2 от ЗКН;

2. да запази вещта във вида и състоянието, в които е намерена, до предаването ѝ на компетентните органи;

3. при наличие на обстоятелства, застрашаващи намерената вещь/находка от увреждане под влияние на климатични, метеорологични или други фактори, както и действия и посегателства от трети лица, да предприеме незабавни действия по обезопасяването ѝ по начин, който да не доведе до нейното увреждане;

4. при възможност да направи снимков материал на откритата находка/вещ;

5. в деня на откриването на вещта/ите да уведоми незабавно водещият строежа експерт „инвеститорски контрол“ и/или ръководител ОЦ в Дирекция „Реализация на инвестициите“ на ВЪЗЛОЖИТЕЛЯ, като им предостави и снимковия материал, в случай, че такъв е наличен, за предприемане на съответните мерки и действия по реда на действащата Процедура рег. № 219/ 2017 г. за действия при установяване на културни ценности и археологически находки при извършване на строително-монтажни работи по енергийни обекти и съоръжения, свързани с разкопаването на земни пластове, одобрена от ВЪЗЛОЖИТЕЛЯ.

6. в случаите на предстоящи строително-монтажни работи, за които са налице предварителни данни за наличие на археологически обекти в съответната територия, задължително строителните дейности ще се предхождат от предварителни археологически проучвания, с които при необходимост и преценка на компетентните органи, се провеждат спасителни разкопки преди на началото на строителните работи.

ИЗПЪЛНИТЕЛЯТ е длъжен да обезпечи спазването на описаните по-горе в настоящата алинея задължения и от страна на неговите служители, ангажирани с изпълнението на Рамковото споразумение респективно на конкретния договор, сключен въз основа на него, или подизпълнители. За неспазването им от страна на неговите служители и подизпълнители, отговорността се носи от страна на ИЗПЪЛНИТЕЛЯ.

(3) ИЗПЪЛНИТЕЛЯТ се е запознал със съдържанието на по-долу посочените клаузи на Рамковото споразумение за социална отговорност и ще спазва същите при или по повод на изпълнението на предмета на Рамковото споразумение респективно на конкретния договор, сключен въз основа на него и доколкото е приложимо, като за целта декларира:

1. Че ще спазва човешките права, като признава и ще прилага Всеобщата Харта за правата на човека на ООН и гарантира, че дружеството му по никакъв начин не е замесено в нарушения на човешките права.

2. Не е ползвал, не ползва и няма да се ползва от детски и принудителен труд, като за целта ИЗПЪЛНИТЕЛЯТ се задължава за срока на действие на Рамковото споразумение или на конкретния договор, сключен въз основа на него, да не използва или допуска детски, принудителен или друг недоброволен труд съгласно Конвенциите на Международната Организация на Труда (ILO) във връзка или по повод на изпълнението на предмета на Рамковото споразумение респективно на конкретния договор и гарантира, че стриктно ще спазва изискванията на Кодекса на труда.

3. Липса на дискриминация или тормоз на работното място, като гарантира недопускане на физически, психически, сексуален или словесен тормоз, дискриминация или злоупотреба поради пола принадлежност, раса, религия, възраст, произход, увреждане, сексуална или политическа ориентация, мироглед.

4. Че ще прилага правилата за осигуряване на безопасни и здравословни условия на труд на работното място, като за целта гарантира безопасни и здравословни условия на труд за своите служители и служителите на подизпълнителите и спазване на прилаганите за това закони и правилници, както и осигуряване на свободен достъп до питейна вода, санитарни помещения, съответната пожарна защита, осветление, вентилация и ако е необходимо - подходящи лични предпазни средства, както и гарантира изпълнение на всички изисквания на приложимите нормативни документи за безопасно изпълнение на задълженията, както и че ще спазва всички предоставени от ВЪЗЛОЖИТЕЛЯ вътрешно-фирмени инструкции за безопасност при работи, приложими за изпълнение на дейностите, предмет на Рамковото споразумение респективно на конкретния договор,

Съгласен съм

Юрк

18.12.018

А. Колев

сключен въз основа на него, гарантира също така осигуряването на квалифициран персонал и провеждане на обучения и инструктажи по техника на безопасност.

5. Че ще спазва приложимите Трудови и социално правни разпоредби, като за целта гарантира, че при и по повод изпълнението на Рамковото споразумение респективно на конкретния договор, сключен въз основа на него, ще спазва действащите трудови, социални и осигурителни норми на действащото българско законодателство.

6. Че ще полага всички грижи за защита и опазване на околната среда, като за целта гарантира, че при и по повод изпълнението на Рамковото споразумение респективно на конкретния договор, сключен въз основа на него, ще спазва приложимите закони, подзаконовни нормативни актове и правилници за опазване на околната среда и при изпълнение предмета на Рамковото споразумение и на конкретния договор ще бъдат преценявани икономическите, екологичните и социалните аспекти и по този начин ще бъдат взети предвид принципите на устойчивото развитие, както и гарантира, че при изпълнението на Рамковото споразумение и на конкретния договор няма да допуска замърсяване на околната среда, ще минимизира влиянието върху околната среда, предизвикано от съответната дейност и ще организира за своя сметка отстраняване на замърсяването в случай на допускане на такова.

7. Че ще защитава биологичното разнообразие, като за целта гарантира, че при или по повод изпълнението на Рамковото споразумение и конкретния договор, сключен въз основа на него, ще опазва и няма да допуска увреждането на биологичното разнообразие.

8. Че ще опазва околната среда в зони от «Натура 2000», като за целта гарантира, че ще координира мерките за спазване на законовите изисквания в областта на опазването на околната среда при изпълнение предмета на Рамковото споразумение и конкретния договор, включително в зоните от «Натура 2000» и ще опазва растителните и животински видове, както и местата, които обитават.

9. Че ще осигурява намаляването на използването на ресурси, отделяне на отпадъци и емисии, като за целта гарантира минимизирането на отделянето на отпадъци от всякакъв вид, както и отделяне на всички емисии във въздуха, водата или почвата при или по повод изпълнението на Рамковото споразумение респективно на конкретния договор, сключен въз основа на него.

10. Че ще прилага в своята дейност високи етични стандарти, като за целта гарантира спазване на високи стандарти на фирмена етика, спазване на съответните национални закони (трудоуправните, разпоредбите за защита на конкуренцията и правата на потребителите) и недопускане на корупционни схеми, лъжа или изнудване.

11. Че ще спазва прозрачни бизнес отношения при осъществяване на своята дейност, като за целта гарантира, че неговите служители и подизпълнители няма да предлагат нито да изискват, нито да гарантират, нито да приемат подаръци, плащания или други предимства от подобен род или облаги, които може да са предназначени да подтикнат дадено лице да наруши задълженията си.

12. Че ще обезпечи в своята дейност правото за провеждане на събрания и стачки, като за целта гарантира, че неговите служители имат възможност в рамките на законовите разпоредби на страната, да участват в събрания и стачки, без да се страхуват от последствия.

ИЗПЪЛНИТЕЛЯТ се задължава да обезпечи спазването на декларираните по-горе в настоящата алинея задължения от всички свои служители или подизпълнители, които са натоварени с изпълнението на Рамковото споразумение респективно на конкретния договор, сключен въз основа на него, като при неизпълнението им ИЗПЪЛНИТЕЛЯ отговаря за причинените вреди, наложени санкции и обезщетения.

(4) При или по повод на изпълнението на предмета на Рамковото споразумение респективно на конкретния договор, сключен въз основа на него и доколкото е приложимо, ИЗПЪЛНИТЕЛЯТ се задължава:

1. да спазва установените от ВЪЗЛОЖИТЕЛЯ мерки за сигурност на обектите на ВЪЗЛОЖИТЕЛЯ, като изпълнява указанията на охраната, разпоредбите на органите на МВР и спазва реда за контрол на достъп и пропускателния режим.

2. да не въздейства, по никакъв начин, на изградените от ВЪЗЛОЖИТЕЛЯ системи за сигурност, чрез преместване, покриване, препречване или други действия, водещи до елиминирането им или намаляващо тяхната функционално състояние.

3. да не носи и използва оръжие и други общоопасни средства на територията на обекта, да не пипа, проверява или пренася, открити безконтролни пакети и багажи в обекта, като при откриване на такива, да предприема мерки за уведомяване на охраната и органите на МВР.

ИЗПЪЛНИТЕЛЯТ се задължава да обезпечи спазването на задълженията, описани по-горе в настоящата алинея, и от страна на неговите служители и подизпълнители, които са ангажирани с изпълнението на Рамковото споразумение респективно на конкретния договор, сключен въз основа на него. При нарушение на тези задължения от служител или подизпълнител, ИЗПЪЛНИТЕЛЯТ отговаря за констатираното неизпълнение и за вредите причинени от него.

РАЗДЕЛ 5. ПРАВА И ЗАДЪЛЖЕНИЯ НА ВЪЗЛОЖИТЕЛЯ

5.1. (1) ВЪЗЛОЖИТЕЛЯТ има задължение да покани ИЗПЪЛНИТЕЛЯ да участва във всяка конкретна обществена поръчка чрез вътрешен конкурентен избор, която ще бъде открита и проведена въз

Согласувано
10/11/18
18.12.018

Л. К.

основа на настоящото рамково споразумение по време на срока на неговото действие, с изключение на хипотезите при които рамковото споразумение с ИЗПЪЛНИТЕЛЯ е предсрочно прекратено на някое от основанията, предвидени в настоящото рамково споразумение или в конкретния договор, сключен въз основа на него.

(2) В случай на провеждане на конкретен вътрешен конкурентен избор за сключване на конкретен договор за обществена поръчка въз основа на рамковото споразумение ВЪЗЛОЖИТЕЛЯТ няма право да променя съществено по смисъла на чл. 116, ал. 5 от ЗОП условията, определени в рамковото споразумение.

5.2. ВЪЗЛОЖИТЕЛЯТ е длъжен при провеждане на последващ вътрешен конкурентен избор по ЗОП да изпраща покани до всички лица, с които има действащо рамково споразумение за доставка на стоки, в които се посочва най-малко: видовете и количества стоки за доставка за определен от него период от време (срокът на конкретния договор за доставка).

5.3. ВЪЗЛОЖИТЕЛЯТ е длъжен да обявява всяко конкретно провеждане на вътрешен конкурентен избор за сключване на конкретни договори за възлагане на обществени поръчки при условията и по реда на ЗОП най-късно до изтичане на срока на действие на сключеното рамково споразумение. ВЪЗЛОЖИТЕЛЯТ не може да открива процедури на вътрешен конкурентен избор на основание чл. 82, ал. 4 от ЗОП и да сключва конкретни договори за доставки на стоки по предмета на това рамково споразумение, в резултат на подобни процедури, ако те са открити и обявени след изтичане на срока на действие на сключеното рамково споразумение.

РАЗДЕЛ 6. ГАРАНЦИИ И РЕКЛАМАЦИИ

6.1. Преди или най-късно при подписване на всеки конкретен договор за обществена поръчка във връзка с настоящото рамково споразумение, ИЗПЪЛНИТЕЛЯТ ще представя документ за внесена гаранция за изпълнение на задълженията си по него в съответствие с договореното, в една от следните форми:

а) депозит на парична сума по сметка, посочена от ВЪЗЛОЖИТЕЛЯ; или

б) безусловна и неотменима **банкова гаранция**, учредена от търговска банка, в полза на ВЪЗЛОЖИТЕЛЯ; или

в) **застраховка**, която обезпечава изпълнението чрез покритие на отговорността на ИЗПЪЛНИТЕЛЯ.

6.2. Размерът на гаранцията за изпълнение, срокът ѝ на валидност и условията за освобождаването, задържането и усвояването ѝ ще се определят от ВЪЗЛОЖИТЕЛЯ в документацията за участие в процедурата за възлагане на конкретната обществена поръчка, която ще се открива и провежда въз основа на настоящото рамково споразумение. Максималният размер на гаранцията за изпълнение ще бъде **5%** от общата (максималната) стойност на конкретния договор за обществена поръчка, която се определя според общата стойност на офертата на избора за изпълнител на поръчката.

6.3. Разходите по откриването (вносянето) на депозитите или учредяването и поддръжката на банковите гаранции, съответно застраховки в полза на ВЪЗЛОЖИТЕЛЯ по този раздел ще са за сметка на ИЗПЪЛНИТЕЛЯ, а тези по евентуалното им усвояване ще са за сметка на ВЪЗЛОЖИТЕЛЯ.

6.4. При гаранция за изпълнение, представена под формата на депозит на парична сума, ВЪЗЛОЖИТЕЛЯТ няма да дължи на ИЗПЪЛНИТЕЛЯ лихви за времето, през което сумата по гаранцията законно е престояла при него.

6.5. ИЗПЪЛНИТЕЛЯТ се задължава да поддържа валидността на гаранцията за изпълнение в пълния ѝ размер до изтичане на максималния срок на конкретния договор. В тази връзка, при усвояване на суми от гаранцията за изпълнение на конкретния договор за възлагане на обществена поръчка, ИЗПЪЛНИТЕЛЯТ е длъжен да попълни гаранцията до уговорения в конкретния договор за обществена поръчка размер, в **14-дневен** срок от уведомяването му от страна на ВЪЗЛОЖИТЕЛЯ. Ако ИЗПЪЛНИТЕЛЯТ не направи това в този срок, ВЪЗЛОЖИТЕЛЯТ ще може да развали конкретния договор за възлагане на обществена поръчка, сключен въз основа на настоящото рамково споразумение при условията и по реда на т. 9.3, т. 4 по-долу.

6.6. ВЪЗЛОЖИТЕЛЯТ ще бъде длъжен да освободи гаранцията за изпълнение по съответния договор за обществена поръчка, когато няма основание за усвояването ѝ, в срок до **един месец** след изтичане на срока на конкретния договор и след представяне от ИЗПЪЛНИТЕЛЯ на ВЪЗЛОЖИТЕЛЯ на писмено искане за възстановяване на гаранцията.

6.7. Гаранцията за изпълнение ще компенсира ВЪЗЛОЖИТЕЛЯ за всякакви вреди и загуби, причинени вследствие виновно неизпълнение/забава за изпълнение на задължения по конкретния договор за обществена поръчка от страна на ИЗПЪЛНИТЕЛЯ, както и за произтичащите от тях санкции и неустойки. В случай че претърпените вреди на ВЪЗЛОЖИТЕЛЯ са в по-голям размер от размера на гаранцията, ВЪЗЛОЖИТЕЛЯТ има право да потърси обезщетение по общия съдебен ред.

6.8. Продължителността и условията относно гаранционния срок на доставената стока, предмет на настоящото рамково споразумение, са съгласно конкретния договор.

Владимир
10/11/18
18.12.018

А. К.

РАЗДЕЛ 7. ОТГОВОРНОСТИ

7.1. При забавено плащане ВЪЗЛОЖИТЕЛЯТ ще дължи на ИЗПЪЛНИТЕЛЯ неустойка за забава, равна на законната лихва за срока на забавата, определена по реда на чл. 86 от Закона за задълженията и договорите (ЗЗД). Неустойката за забава, която ВЪЗЛОЖИТЕЛЯТ дължи, е описана в съответния договор за обществена поръчка, сключен въз основа на настоящото рамково споразумение.

7.2. Неустойките, които страните ще си дължат, ще се заплащат в срок до **10 (десет) календарни дни**, считано от датата на писмената претенция за тях от изправната до неизправната страна. ВЪЗЛОЖИТЕЛЯТ има право, ако в определения срок за плащане на дължимата неустойка ИЗПЪЛНИТЕЛЯТ не изпълни задължението си, да се удовлетвори за сумата на неустойката от гаранцията за изпълнение на конкретния договор за обществена поръчка или да я прихване от следващо по ред дължимо плащане по конкретния договор.

7.3. В случай че не е уговорено друго, неустойките ще се начисляват върху стойността на закъснялото/неизпълнено задължение без ДДС по конкретния договор за обществена поръчка, сключен въз основа на настоящото рамково споразумение.

7.4. В случай че ИЗПЪЛНИТЕЛЯТ не изпълни качествено и в срок свое задължение във връзка с доставка на конкретни количества от стоката по предмета на настоящото рамково споразумение, той ще дължи на ВЪЗЛОЖИТЕЛЯ неустойки за забава и неизпълнение, чиито основания и размер ще бъдат определени в конкретния договор за възлагане на обществена поръчка за доставка.

7.5. В случай че ИЗПЪЛНИТЕЛЯТ откаже да подаде или не подаде оферта за участие в конкретна процедура на вътрешен конкурентен избор за сключване на договор въз основа на настоящото рамково споразумение, поради причини, които могат да му се вменят във вина съответно при липса на основанията по Раздел 8 по-долу, освен че ВЪЗЛОЖИТЕЛЯТ има право да развали рамковото споразумение, той има право, а ИЗПЪЛНИТЕЛЯТ ще дължи и заплаща на ВЪЗЛОЖИТЕЛЯ неустойка в размер на **5%** от прогнозната стойност на конкретния вътрешен конкурентен избор, за участие в който е отказал или е пропуснал да подаде оферта по своя вина и без наличието на оправдателна причина съгласно следващия Раздел 8.

7.6. Страната, която е нарушила своите задължения за обработване и защита на лични данни по т. 12.4, които е получила от другата страна или от трето лице или по друг начин, във връзка със сключването и изпълнението на настоящото Рамково споразумение респективно на конкретния договор, сключен въз основа на него, е длъжна от една страна да обезщети всички вреди (включително наложени имуществени санкции/глоби), които ответната страна или трето лице е претърпяло вследствие неправомерно обработване и/или съхранение и/или разпространяване и/или допускане на разпространяването на лични данни или вследствие неосъществяване на необходимата и следваща се от нормативните правила защита на лични данни или вследствие неуведомяване на собственика на данни, насрещната страна или надзорния орган за опасност или кражба или неправомерно разпространение на лични данни, а от друга страна да заплати на насрещната страна по Рамковото споразумение респективно по конкретния договор неустойка в размер на **100%** от размера на гаранцията за изпълнение на конкретния договор, сключен въз основа на Рамковото споразумение, в случай на развалянето на Рамковото споразумение или на договора, сключен въз основа на него, съгласно т. 9.6. Всички имуществени вреди и санкции, които подлежат на възстановяване съгласно настоящия текст се доказват по размер единствено с валидни писмени документи.

РАЗДЕЛ 8. НЕПРЕОДОЛИМА СИЛА ИЛИ НЕПРЕДВИДИМИ СЪБИТИЯ

8.1. В случай на непреодолима сила по смисъла на чл. 306 от Търговския закон или на непредвидими събития и доколкото тези събития се отразяват върху изпълнението на задълженията на двете страни по споразумението, сроковете за изпълнение трябва да бъдат удължени за времето, през което е траела непреодолимата сила или непредвидимите събития. Страните се споразумяват за непредвидими събития да се считат издадени или изменени нормативни, административни или ненормативни актове (със задължителна сила за ВЪЗЛОЖИТЕЛЯ, ИЗПЪЛНИТЕЛЯ или уговорките в настоящото рамково споразумение) на държавни или общински органи, настъпили по време на изпълнение на Рамковото споразумение респективно на конкретния договор, които се отразяват на изпълнението на задълженията, на която и да е от страните.

8.2. Двете страни трябва взаимно да се уведомяват писмено за началото и края на тези събития, както следва:

8.2.1. за непреодолимата сила известието трябва да бъде потвърдено от Търговската камара на страната, в която е настъпило и да бъде изпратено на другата страна до **14 (четирнадесет) дни** след започването му.

8.2.2. за непредвидимите събития – в **14-дневен** срок от издаването или изменението на нормативен, административен или ненормативен акт на държавен или общински орган.

8.3. В случай на непреодолима сила или непредвидимо събитие в страната на ИЗПЪЛНИТЕЛЯ и/или ВЪЗЛОЖИТЕЛЯ и ако то доведе до закъснение в изпълнението на задълженията на някоя от

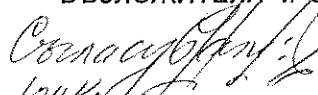
Съгласно 
Куркоч
18.12.2018

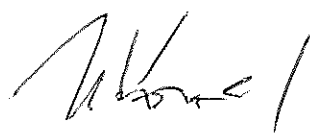

страните за повече от **1 (един) месец**, всяка от страните има право да прекрати рамковото споразумение при условията и по реда на т. 9.2., ал. 1 по-долу.

РАЗДЕЛ 9. РАЗВАЛЯНЕ И ПРЕКРАТЯВАНЕ НА РАМКОВОТО СПОРАЗУМЕНИЕ

9.1. Настоящото рамково споразумение се прекратява с изтичането на срока на неговото действие, съответно с изчерпване на максималната стойност на възлаганията по предмета му, без да е необходимо уведомление или предизвестие на която и да е от страните до другата страна. Настоящото рамково споразумение може да се прекрати предсрочно, по всяко време на неговото действие, по взаимно писмено съгласие, като двете страни уреждат взаимоотношенията си до момента на прекратяването. При прекратяване на рамковото споразумение се прекратяват и всички конкретни договори сключени въз основа на него, като поръчките, направени преди прекратяването, се изпълняват по реда и при условията на конкретния договор.

9.2. (1) В случаите на т. 8.3., всяка от страните има право да прекрати конкретния договор за обществена поръчка, съответно настоящото рамково споразумение, с **10-дневно** писмено предизвестие до другата страна.

(2) Настоящото рамково споразумение, както и всеки конкретен договор, сключен въз основа на него, може да се прекрати с **6-месечно** писмено предизвестие на едната до другата страна, без да е необходимо да се обосновават причините за прекратяване.

9.3. Настоящото рамково споразумение (съответно конкретният договор, сключен въз основа на него) може да се прекрати, съответно развали едностранно от **ВЪЗЛОЖИТЕЛЯ**, както следва:

1. с **30-дневно** писмено предизвестие при повторна доставка (по конкретен договор) на партида дефектна стока или на стока, неотговаряща на изискванията на **ВЪЗЛОЖИТЕЛЯ**, посочени в конкретния договор за обществена поръчка, настоящото рамково споразумение и в приложенията към тях, когато това обстоятелство е установено по реда на входящия контрол, независимо дали двете доставени партиди дефектна стока и/или стока, неотговаряща на изискванията на **ВЪЗЛОЖИТЕЛЯ**, са поредни или не;

2. с **30-дневно** писмено предизвестие, ако в рамките на срока по конкретен договор е установено по реда, предвиден в конкретния договор, един или повече пъти наличието на скрит/гаранционен дефект на доставена от **ИЗПЪЛНИТЕЛЯ** стока и един или повече пъти по реда на входящия контрол (кумулятивно), че доставена от **ИЗПЪЛНИТЕЛЯ** стока е дефектна и/или не отговаря на изискванията на **ВЪЗЛОЖИТЕЛЯ**, посочени в настоящото рамково споразумение, в договора и в приложенията към тях;

3. без предизвестие, в случай че по време на срока на конкретен договор, към **ИЗПЪЛНИТЕЛЯ** са отправяни **три или повече** претенции за отстраняване на установен по реда, предвиден в конкретния договор, скрит/гаранционен дефект на доставената стока, дори същите да са били отстранени;

4. без предизвестие, чрез писмено уведомление, в хипотезата на т. 6.5. по-горе;

5. без предизвестие, в случай на неизпълнение или лошо изпълнение на задълженията на **ИЗПЪЛНИТЕЛЯ** по конкретния договор или по рамковото споразумение;

6. без предизвестие, в случай че **ИЗПЪЛНИТЕЛЯТ** по рамковото споразумение бъде поканен от **ВЪЗЛОЖИТЕЛЯ** и откаже или пропусне да подаде оферта за участие в последващата обществена поръчка по ЗОП, за избор на изпълнител на конкретен договор за възлагане на обществена поръчка, вследствие на рамковото споразумение, по причина, която може да му бъде вменена във вина и при липса на оправдателните основания, уговорени в Раздел 8 по-горе.

9.4. Извън случаите по предходните точки, всяка от страните има право да развали рамковото споразумение, съответно сключения въз основа на него конкретен договор, на общо основание при условията и по реда на чл. 87 от ЗЗД.

9.5. Рамковото споразумение, респективно конкретният договор за обществена поръчка, сключен въз основа на него, се прекратяват и при наличието на едно или повече от общите нормативни основания, предвидени в чл. 118 от ЗОП.

9.6. Всяка от страните има право да развали едностранно Рамковото споразумение респективно конкретния договор, сключен въз основа на него, без предизвестие до другата страна, ако тя е нарушила своите задължения във връзка с обработването и защитата на лични данни, станали и известни във връзка със сключването и изпълнението на Рамковото споразумение респективно на конкретния договор, както и да претендира и получи обезщетенията за претърпените щети и неустойката по т. 7.6 от Рамковото споразумение.

РАЗДЕЛ 10. ЗАДЪЛЖЕНИЯ НА СТРАНИТЕ ПРИ ИЗПОЛЗВАНЕ НА ПОДИЗПЪЛНИТЕЛИ

10. (1) За изпълнението на доставките и/или дейностите по предмета на настоящото рамково споразумение, **ИЗПЪЛНИТЕЛЯТ** няма да използва подизпълнители.

(2) **ИЗПЪЛНИТЕЛЯТ** няма право да възлага изпълнението на една или повече от работите, включени в предмета на конкретния договор, на лица, с които не са сключени и предоставени на **ВЪЗЛОЖИТЕЛЯ** договори за подизпълнение.

(3) **ИЗПЪЛНИТЕЛЯТ** има право да замени подизпълнителя/ите по ал. 1, когато:

Съгласен съм
ЮрК
18.12.078

А. Колев

1. За подизпълнителя/ите е налице или възникне обстоятелство по чл. 54, ал. 1 или чл. 55, ал. 1, т. или 4 от ЗОП;
2. Подизпълнителят/ите не отговаря/т на нормативно изискване за изпълнение на работите, включени в предмета на договора за подизпълнение;
3. Договорът за подизпълнение е прекратен по вина на подизпълнителя/ите, включително ако подизпълнителят/ите превъзлага/т една или повече работи, включени в предмета на договора, за подизпълнение.
- (4) ИЗПЪЛНИТЕЛЯТ е длъжен да прекрати договор за подизпълнение, ако по време на изпълнението му възникне обстоятелство по чл. 54, ал. 1 или чл. 55, ал. 1, т. или 4 от ЗОП, както и ако подизпълнителят превъзлага една или повече работи, включени в предмета на договора за подизпълнение.
- (5) В случаите по ал. 3 и ал. 4 ИЗПЪЛНИТЕЛЯТ сключва нов договор за подизпълнение или допълнително споразумение към договор за подизпълнение и изпраща оригинален екземпляр на ВЪЗЛОЖИТЕЛЯ в срок до **3 (три) дни** от датата на сключване заедно с доказателства за изпълнение на условията по чл. 66, ал. 1 и ал. 2 във връзка с ал. 11 от ЗОП.
- (6) Сключване на договор за подизпълнение или на допълнително споразумение към договор за подизпълнение не освобождава ИЗПЪЛНИТЕЛЯ от отговорността му за изпълнение на настоящото рамково споразумение, както и на конкретния договор, сключен въз основа на него. Използване на подизпълнител/и не изменя задълженията на ИЗПЪЛНИТЕЛЯ по договора. ИЗПЪЛНИТЕЛЯТ отговаря за действията и бездействията на подизпълнителя/ите като за свои действия.
- (7) Приложимите клаузи на Рамковото споразумение респективно на конкретния договор, сключен въз основа на него, са задължителни за изпълнение от подизпълнителя/ите.
- (8) ВЪЗЛОЖИТЕЛЯТ извършва окончателно плащане/ния по договора, за който има сключени договори за подизпълнение, след като получи от ИЗПЪЛНИТЕЛЯ доказателства, че е заплатил на подизпълнителите (ако има такива) всички действително приети доставки.
- (9) ВЪЗЛОЖИТЕЛЯТ приема изпълнението на доставки по договора, за които е ИЗПЪЛНИТЕЛЯТ е сключил договор за подизпълнение, в присъствието на ИЗПЪЛНИТЕЛЯ и на подизпълнителя/те.
- (10) ИЗПЪЛНИТЕЛЯТ се задължава да обезпечи спазването на задълженията във връзка с обработването и защитата на лични данни, уговорени в т. 12.4, ал. 1 по-долу от подизпълнителя/ите. В случай на нерегламентирано обработване на лични данни или нарушаване на нормативните изисквания относно тяхната защита от страна на подизпълнителя, ИЗПЪЛНИТЕЛЯТ отговаря за причинените вреди и за всички наложени на ВЪЗЛОЖИТЕЛЯ имуществени санкции/глоби.

РАЗДЕЛ 11. РЕШАВАНЕ НА СПОРОВЕ

11.1. Всички спорове, възникнали във връзка с тълкуването и/или изпълнението на настоящото рамково споразумение или на конкретния договор за обществена поръчка, сключен въз основа на него, се решават чрез преговори и постигане на взаимно изгодни договорености, материализирани в писмена форма за валидност.

11.2. Всички спорове, породени от това рамково споразумение или от конкретния договор за обществена поръчка, сключен въз основа на него, или отнасящи се до тях, включително споровете, породени или отнасящи се до тяхното тълкуване, недействителност, изпълнение или прекратяване, както и споровете за попълване празноти в тях или приспособяването им към нововъзникнали обстоятелства, за които не е постигнато съгласие по реда на предходната точка, ще бъдат разрешавани по общия гражданско правен ред, от компетентния съд в Република България със седалище в гр. София.

11.3. Отнасянето на спора за решаване от компетентния съд не ще се счита за причина за спирането на изпълнението на други задължения по настоящото рамково споразумение или конкретния договор за обществена поръчка, сключен въз основа на него, които нямат отношение към предмета на спора.

11.4. Решение от компетентен съд или изменение на законодателството, което прави някое от условията на настоящото рамково споразумение или на конкретния договор, сключен въз основа на него невалидно, недействително или неизпълнимо, ще се отнася само до това условие и няма да прави цялото рамково споразумение съответно целия договор или някакво друго условие от тях невалиден, недействителен или неизпълним и всички други условия на рамковото споразумение и конкретния договор за обществена поръчка ще останат в пълна сила и ефект, така както са уговорени от страните. Страните поемат задължението да положат всички усилия, за да се договорят за заместващо условие на невалидното, недействителното или неизпълнимото условие с валидно, действително и изпълнимо условие, което най-близко отразява целта на невалидното, недействителното или неизпълнимото условие.

РАЗДЕЛ 12. КОНФИДЕНЦИАЛНОСТ И ЗАЩИТА НА ЛИЧНИ ДАННИ

12.1. Страните се задължават да пазят и да не допускат разпространяването на информацията, определена за конфиденциална, получена от всяка от страните по повод сключването или по време на срока на действие на това рамково споразумение и/или конкретния договор за обществена поръчка, сключен въз основа на него, както и да използват тази информация единствено за целите на

Съгласен съм
ЮрК
18.12.018

А. Калев

изпълнението им. Страните ще считат за конфиденциална информацията, съдържаща се в рамковото споразумение и договора и информацията във връзка с начина на изпълнението им, както и всяка информация, която се съдържа на хартиен или магнитен носител и е създадена или предоставена на някоя от страните във връзка с изпълнението на рамковото споразумение съответно на конкретния договор въз основа на него. Конфиденциална е и всяка информация, която е станала достъпна на някоя от страните по повод изпълнението на рамковото споразумение и/или договора, и която представлява ноу-хау, схеми на складове, съответно схеми за достъп и охрана, или фирмена тайна на другата страна, или която е определена изрично при предоставянето ѝ от съответната страна за конфиденциална. Конфиденциална е и информацията, свързана с лични данни, станали известни на някоя от страните във връзка със сключването или изпълнението на рамковото споразумение или конкретния договор за обществена поръчка, сключен въз основа на него.

12.2. Страните се съгласяват, че въпреки прекратяването на това рамково споразумение или конкретния договор въз основа на него, поради каквато и да е причина, клаузите, свързани с конфиденциалност, ще са в сила и задълженията във връзка с тях ще бъдат валидни за период от **2 (две) години** след прекратяване на рамковото споразумение, съответно на договора.

12.3. Клаузите за конфиденциалност не се прилагат, когато някоя от страните е длъжна да предостави информация по рамковото споразумение или конкретния договор за обществена поръчка, сключен въз основа на него, на компетентен държавен орган, който е поискал тази информация във връзка с правомощията му по закон. При предоставяне на информация по тази точка страната, която я дава, е длъжна незабавно да уведоми писмено другата страна.

12.4. (1) Всяка от Страните се съгласява, че ще обработва личните данни („Лични данни“), посочени в настоящото Рамково споразумение респективно конкретен договор, сключен въз основа на него, на служителите-контактни лица на другата Страна, само и единствено за целите на обмен на данни и информация по Рамковото споразумение респективно по договора, сключен въз основа на него, като никоя от Страните няма право да обработва Лични данни за други цели. Обработването на Лични данни от Страните се осъществява на територията на Република България и/или Европейския съюз. Не се допуска използването на каквото и да е оборудване за обработване на Личните данни, разположено извън определената Територия за обработване.

(2) Всяка от Страните се задължава да уведоми другата в случай:

а) на каквито и да е дейности по разследване, предприети от надзорен орган по защита на личните данни по отношение на дейността ѝ по обработване на Лични данни за целите на изпълнение на Рамковото споразумение или на конкретния договор, сключен въз основа на него;

б) че установи, че не е в състояние да изпълнява задълженията си относно обработването и защита на личните данни на другата Страна;

в) че установи каквото и да е нарушение на сигурността на обработването на Личните данни. Уведомлението за нарушение на сигурността следва да се извърши незабавно към другата Страна (но не по-късно от **3 (три) часа** от установяването му) и следва да съдържа минимум следната информация:

- описание на естеството на нарушението и на фактите, свързани с нарушението на сигурността на личните данни, включително, ако е възможно, категориите и приблизителния брой на засегнатите субекти на данни и категориите и приблизителното количество на засегнатите записи на лични данни;

- описание на евентуалните последици от нарушението на сигурността на личните данни;

- описание на предприетите или предлаганите от нея мерки за справяне с нарушението на сигурността на личните данни, включително по целесъобразност мерки за намаляване на евентуалните неблагоприятни последици.

(3) В случай че е обективно невъзможно да осигури в посочения в ал. 2, б. „в“ срок цялата необходима за уведомлението информация, съответната Страна уведомява в този срок другата като ѝ предоставя наличната към този момент информация и след съгласуване с нея допълва уведомлението.

(4) Всяка от Страните е задължена да обезщети вредите, които дадено лице може да претърпи в резултат на обработване на Лични данни от страна на някоя от тях, което обработване нарушава Регламент (ЕС) 2016/679 на Европейския парламент и на Съвета от 27 април 2016 година относно защитата на физическите лица във връзка с обработването на лични данни и относно свободното движение на такива данни или други приложими законови разпоредби за защита на личните данни, освен ако последната не докаже, че по никакъв начин не е отговорна за вредите.

РАЗДЕЛ 13. ЗАКЛЮЧИТЕЛНИ РАЗПОРЕДБИ

13.1. (1) При празноти в конкретния договор за обществена поръчка, сключен въз основа на настоящото рамково споразумение, субсидиарно ще се прилага уговореното в рамковото споразумение, доколкото то не противоречи на смисъла и съдържанието на конкретния договор.

(2) При противоречие на уговореното в настоящото рамково споразумение и приложенията към него с уговореното в конкретния договор (и приложенията към него), сключен въз основа на настоящото

Согласувано
Южк
18.12.2018

А. Кочев

рамково споразумение, с предимство ще се ползва и прилага уговореното в конкретния договор за обществена поръчка.

13.2. По отношение на това рамково споразумение или по отношение на конкретния договор, сключен въз основа на него, и за неуредените в тях въпроси е приложимо действащото в Република България законодателство.

13.3. Всички съобщения и уведомления на страните по настоящото рамково споразумение, както и по конкретния договор, сключен въз основа на него, ще се извършват само в писмена форма, като условие за действителност. Тази форма ще се счита за спазена, ако съобщението е изпратено по e-mail или факс, доколкото съществува техническа възможност за установяване на момента на получаване на съобщението/уведомлението чрез генериране на известие за доставяне от техническото средство на изпращане. При влизане в сила на чл. 39 от ЗОП, обменът на информация между страните във връзка с настоящото рамково споразумение или конкретния договор за обществена поръчка, сключен в резултат на него, ще се осъществява по реда на цитираната правна норма.

13.4. Настоящото рамково споразумение влиза в сила, считано от датата на подписването му от страните.

13.5. Изменения на рамковото споразумение, респективно на конкретния договор за обществена поръчка, сключен въз основа на него, са допустими при наличието на едно или повече от изчерпателно посочените основания в чл. 116 от ЗОП.

13.6. Неразделна част от настоящото рамково споразумение са следните приложения:

Приложение 1: Стока и базови единични цени;

Приложение 2: Технически изисквания /техническо предложение на участника/;

Приложение 3: Проект на конкретен договор;

Приложение 4: Декларация по Закона за мерките срещу изпирането на пари;

Приложение 5: Декларация по чл. 3, т. 8 и чл. 4 от Закона за икономическите и финансовите отношения с дружествата, регистрирани в юрисдикции с преференциален данъчен режим, контролираните от тях лица и техните действителни собственици.

Рамковото споразумение е изготвено в два еднообразни екземпляра на български език – по един за всяка от страните, които след като се запознаха със съдържанието му и го приеха го подписаха, както следва:

ВЪЗЛОЖИТЕЛ:

Виктор Сатчев

ИЗПЪЛНИТЕЛ:

[Signature]

Светлана...
18.12.2018

СТОКА И БАЗОВИ ЕДИНИЧНИ ЦЕНИ

| № | Наименование | T_{al} – тегло на алуминия в кабела (кг/м) | T_{cu} – тегло на медта в кабела (кг/м) | B_0 - базова единична цена на кабела без метал, без ДДС (лв/м) | P_{offer} - ед. цена, лева без ДДС (лв/м) |
|---|--|--|---|---|--|
| 1 | 2 | 3 | 4 | 5 | 6 |
| 1 | Кабел трижилен, 12/20 kV, Al токопроводими жила 50 mm ² , XLPE изолация, меден концентричен екран, носещо стоманено въже 50 mm ² с XLPE защитна обвивка / ВКЛ 20 kV, 3x50, Al/XLPE, Cu екран / | 0,435 | 0,543 | 25,121 | 32,330 |
| 2 | Кабел трижилен, 12/20 kV, Al токопроводими жила 95 mm ² , XLPE изолация, меден концентричен екран, носещо стоманено въже 50 mm ² с XLPE защитна обвивка / ВКЛ 20 kV, 3x95, Al/XLPE, Cu екран / | 0,827 | 0,543 | 31,324 | 39,911 |

Забележки:

- Средните месечни цени на алуминий и мед от Лондонската метална борса (P_{al} и P_{cu}) за месец юли 2018 г. са взети от интернет страница <http://www.lme.com/metals/reports/averages/>, за LME Average Settlement prices in EURO, Primary Aluminium и Copper:
 $P_{al} = 1\,796,76$ евро/тон, $P_{cu} = 5\,348,70$ евро/тон.
- Посочените цени са в лева, без ДДС, включват всички преки и непреки разходи на изпълнителя, включително транспортни и организационни, свързани с изпълнението на всички дейности, предмет на настоящата поръчка.

ВЪЗЛОЖИТЕЛ:

Виктор Стамис



ИЗПЪЛНИТЕЛ:

[Signature]

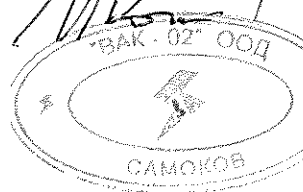

ТЕХНИЧЕСКИ ИЗИСКВАНИЯ /ТЕХНИЧЕСКО ПРЕДЛОЖЕНИЕ НА УЧАСТНИКА/

A handwritten signature in black ink, appearing to be a stylized name or set of initials, located in the bottom right corner of the page.

ПРОЕКТ НА КОНКРЕТЕН ДОГОВОР

Днес, 201... г., в град София, Република България, между страните:

(1) „ЧЕЗ Разпределение България“ АД, със седалище и адрес на управление: Република България, гр. София 1784, Столична община, район „Младост“, бул. „Цариградско шосе“ № 159, БенчМарк Бизнес Център, вписано в Търговския регистър при Агенцията по вписванията с ЕИК: 130277958, представлявано от – член на Управителния съвет, редовно упълномощен за сключване на договора с Решение, отразено в т. ... от Протокол № ... от проведено на ... г. редовно заседание на Управителния съвет на дружеството, наричано за краткост „Възложител“, от една страна

и

(2) „.....“, със седалище и адрес на управление: гр....., ул....., адрес за кореспонденция: гр....., ул....., тел..... факс:, вписано в Търговския регистър при Агенцията по вписванията с ЕИК:, представлявано от –, наричано за краткост „Изпълнител“, от друга страна,

в резултат на проведен вътрешен конкурентен избор за сключване на договор в резултат на рамково споразумение при условията и по реда на чл. 82 от Закона за обществените поръчки (ЗОП), с референтен № _____ и предмет: „Доставка на кабели трижилни, 12/20 kV, след сключено рамково споразумение“, въз основа на сключено Рамково споразумение № _____ / _____ г. и на основание чл. 112 във връзка с чл. 82 от ЗОП, се сключи настоящият договор за следното:

1. ПРЕДМЕТ НА ДОГОВОРА

1.1. Съгласно условията на настоящия договор и приложенията към него, и въз основа на последващите поръчки за доставка, **ИЗПЪЛНИТЕЛЯТ** се задължава да доставя и продава, а **ВЪЗЛОЖИТЕЛЯТ** да приема и купува, описани по вид в Приложение 1, представляващо неразделна част от настоящия договор и отговарящи на техническите изисквания (характеристики) от Приложение 2 на сключеното между страните Рамково споразумение. За целите на договора и за краткост описаните от Приложение 1 ще бъдат наричани по-долу „СТОКА“.

1.2. Стоката, предмет на настоящия договор, се доставя и купува по поръчки генерирани през SAP и писмено отправени от **ВЪЗЛОЖИТЕЛЯТ** до **ИЗПЪЛНИТЕЛЯ**. **ВЪЗЛОЖИТЕЛЯТ** ще поръчва само толкова стока, колкото му е необходима според неговата готовност. В съответната поръчка се включват данни за стоката: вид, количество, единична и обща цена, срок и място за доставка. Местата за доставка на стоката по предмета на договора са складове на **ВЪЗЛОЖИТЕЛЯ**, находящи се на територията на страната в следните населени места: гр. София, гр. Враца, гр. Дупница, гр. Левски или адреси на конкретни обекти, в които се влага стоката по предмета на договора, посочени от **ВЪЗЛОЖИТЕЛЯ** в поръчката за доставка, намиращи се на територията, на която **ВЪЗЛОЖИТЕЛЯТ** извършва своята лицензионна дейност, а именно територията на Западна България, която обхваща административните области: София-град; Софийска област; Перник; Кюстендил; Благоевград; Враца; Монтана; Видин; Плевен и Ловеч. Точният адрес на съответната складова база или обект на доставка се посочва в поръчката за доставка на стоката на **ВЪЗЛОЖИТЕЛЯ**.

1.3. (1) Предаването на стоката се извършва в посочената в поръчката складова база или обект на **ВЪЗЛОЖИТЕЛЯ**. Предаването на стоката се удостоверява с приемо-предавателен протокол, подписан от страните по този договор или техни надлежно упълномощени представители. Приемо-предавателният протокол се изготвя в 3 (три) еднообразни екземпляра, като един остава за **ИЗПЪЛНИТЕЛЯ** и два се предават на **ВЪЗЛОЖИТЕЛЯ**, заедно с документите посочени в приложението по т. 4.2 от настоящия договор.

(2) **ИЗПЪЛНИТЕЛЯТ** се задължава да доставя и предава стоките, предмет на настоящия договор, навити на барабани. Барабаните не са предмет на покупко-продажба по този договор, като **ВЪЗЛОЖИТЕЛЯТ** не дължи цена за тях, но дължи връщане на получените като опаковка на стоката видове и количества барабани. По време на изпълнение на договора условията и сроковете за връщане на получените заедно със стоката по конкретна поръчка или поръчки барабани се уреждат по взаимно съгласие на страните, по инициатива на всяка от тях. Ако до изтичане на срока на договора получените заедно със стоката барабани не са върнати на **ИЗПЪЛНИТЕЛЯ** по реда на предходното изречение, най-късно в срок до шест месеца от датата на прекратяване на договора, **ВЪЗЛОЖИТЕЛЯТ** е длъжен да върне всички получени барабани които се намират все още при него, като за целта уведомява писмено **ИЗПЪЛНИТЕЛЯ** за датата и мястото от което последният може да

си вземе обратно барабаните. **ИЗПЪЛНИТЕЛЯТ** е длъжен да организира и прибере барабаните в срок до **1 месец** от получаване на уведомлението, за своя сметка, като ако не направи това, **ВЪЗЛОЖИТЕЛЯТ** няма да носи отговорност за тяхното съхранение и опазване след изтичане на този срок. Връщането на барабаните се удостоверява с двустранно подписан протокол от страните.

1.4. (1) Протоколът по т. 1.3., ал. 1 се подписва и от подизпълнителя, ако в поръчката по т. 1.2 са включени стоки, за доставка на които **ИЗПЪЛНИТЕЛЯТ** е сключил договор за подизпълнение, съгласно т. 4.9. от договора.

(2) Предходната ал. 1 не се прилага, ако **ИЗПЪЛНИТЕЛЯТ** представи на **ВЪЗЛОЖИТЕЛЯ** доказателства, че договорът за подизпълнение е прекратен, или доставката на стока или част от нея не е възложена на подизпълнителя.

1.5. Собствеността и рискът от погиването и повреждането на стоката преминават върху **ВЪЗЛОЖИТЕЛЯ** с подписването на приемо - предавателния протокол по т. 1.3, ал. 1 от настоящия договор.

2. ЦЕНА И НАЧИН НА ПЛАЩАНЕ

2.1. (1) Единичните цени на стоката, предмет на договора, са описани в Приложение 1, неразделна част от настоящия договор. Единичните цени на стоката по Приложение 1 са фиксирани при цена на метала определена за месец 201.... г. на Лондонската метална борса. При промяна на цената на вложения в производството на стоката метал, единичните цени се преизчисляват съобразно механизма в следващата алинея.

Базовата цена „ V_0 “ за всеки вид кабел, посочена в Приложение 1 към настоящия договор не може да бъде по-висока от базовата цена „ V_0 “ за съответния кабел по сключеното рамково споразумение.

T_{Al} – тегло на алуминий в кабела от Приложение 1 на настоящия договор за всеки вид кабел повтаря стойността на този параметър от Приложение 1 на рамковото споразумение.

T_{Cu} – тегло на медта в кабела от Приложение 1 на настоящия договор за всеки вид кабел повтаря стойността на този параметър от Приложение 1 на рамковото споразумение.

(2) В случай на промяна на цената на вложения в стоката по предмета на договора метал на Лондонската метална борса, единичните цени на стоката по Приложение 1 се преизчисляват за всяка поръчка в зависимост от промяната на цените на метала, който се влага в тяхното производство, определени на Лондонската метална борса по начина, указан в Приложение 6 към настоящия договор – „Начин за изчисление на единичните цени при промяна на цената на метала на Лондонската борса“. Промяната на единичните цени по Приложение 1 е до размера на промяната на цената на метала, вложен в тях, определена на Лондонската метална борса.

(3) При надлежно и своевременно изпълнение на предмета на договора **ВЪЗЛОЖИТЕЛЯТ** ще заплаща на **ИЗПЪЛНИТЕЛЯ** поръчаната по реда на т. 1.2 и приета по реда на т. 1.3 стока, по единични цени от Приложение 1 или при промяна на цената на вложения в тях метал на Лондонската метална борса, при условията на предходната алинея - по единични цени, преизчислени съобразно правилата на Приложение 6.

(4) При фактурирането се начислява дължимият в момента ДДС според законодателството на Република България. Единичните цени, по които се плаща стоката по конкретната доставка (определени съобразно ал. 1 или ал. 2) са франко складове на **ВЪЗЛОЖИТЕЛЯ** в населените места, посочени в т. 1.2 по-горе или франко адреси на конкретни обекти, посочени от **ВЪЗЛОЖИТЕЛЯ** в поръчката за доставка и намиращи се на територията, обслужвана от него, като включват всички разходи, в това число, но не само: транспорт, доставно-складови разходи, такси, застраховки, опаковка, документация и всички други съпътстващи доставката на стоката разходи.

2.2. ВЪЗЛОЖИТЕЛЯТ се задължава да заплаща поръчаната и приета стока чрез банкови преводи, в срок до **60 (шестдесет) календарни дни**, считано от датата на издаване от **ИЗПЪЛНИТЕЛЯ** и предоставяне на **ВЪЗЛОЖИТЕЛЯ** на оригинална фактура за стойността на конкретната доставка и документите, които придружават стоката, посочени в приложението по т. 4.2 по-долу. Във фактурата трябва да са посочени: № и дата на договора, № и дата на приемо-предавателния протокол по т. 1.3, ал. 1 и № на поръчката за доставка. **ИЗПЪЛНИТЕЛЯТ** е длъжен да представи на **ВЪЗЛОЖИТЕЛЯ** издадената фактура и документите, които придружават стоката (посочени в приложението по т. 4.2) най-късно в срок до **5 дни**, считано от датата на издаването на фактурата, като при забава за представяне на фактура и придружаващите стоката документи, срокът за плащане се удължава съответно със срока на забавата.

2.3. Максималната (обща) стойност на договора е в размер на (.....) лева без ДДС. Независимо от това дали срокът на договора по т. 3.1 е изтекъл или не, при достигане на максималната стойност по тази точка, договорът се прекратява автоматично, без която и да е от страните да дължи уведомление или предизвестие на другата страна.

2.4. ВЪЗЛОЖИТЕЛЯТ извършва окончателното плащане по договор за обществена поръчка, за който има сключени договори за подизпълнение, след като получи от **ИЗПЪЛНИТЕЛЯ** доказателства, че е заплатил на подизпълнителите всички работи, приети по реда на т. 5.7.

2.5. Условието по предходната т. 2.4. не се прилага в случаите по т. 5.8 по-долу.

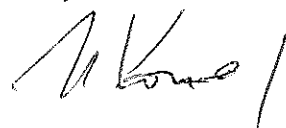

3. СРОКОВЕ

3.1. Договорът се сключва за срок от ... (словом: ...) месеца, считано от датата на влизането му в сила или до достигане на посочената в т. 2.3. максимална стойност, в зависимост от това кое обстоятелство ще настъпи първо по време. С изтичането на този срок, договорът се прекратява автоматично без да е необходимо уведомление или предизвестие на която и да е от страните до другата страна, независимо от това, дали максималната стойност на договора, определена в т. 2.3 по-горе е изчерпана или не е.

3.2. Съответните срокове за доставка на съответните максимални количества от стоката са посочени в Приложение 2 към договора.

3.3. Срокът за доставка, посочен в приложението по предходната т. 3.2 тече от датата на поръчката по т. 1.2.

3.4. **ВЪЗЛОЖИТЕЛЯТ** има право да поръча едновременно от всички видове стоки, предмет на договора.

3.5. Независимо от това колко вида стоки са поръчани едновременно, **ИЗПЪЛНИТЕЛЯТ** е длъжен да достави поръчаните му стоки в уговорения срок от датата на поръчката, ако за всеки от поръчаните видове стоки е спазено съответното максималното количество, посочено в приложението по т. 3.2. от настоящия договор.

3.6. В случай че в поръчката са включени количества, по-големи от договорените максимални, посочени в приложението по т. 3.2., за количеството над максималното, това обстоятелство ще бъде посочено текстово в съответната поръчка изпратена към **ИЗПЪЛНИТЕЛЯ**. С потвърждението на поръчката, **ИЗПЪЛНИТЕЛЯТ** вписва в същата очаквана дата за доставка, която се отнася само за количествата над максималните, посочени в приложението по т. 3.2, като **ИЗПЪЛНИТЕЛЯТ** е длъжен да достави уговореното максимално количество, посочено в приложението по т. 3.2 в **30-дневен** срок от датата на поръчката.

4. ПРАВА И ЗАДЪЛЖЕНИЯ НА ИЗПЪЛНИТЕЛЯ

4.1. **ИЗПЪЛНИТЕЛЯТ** е длъжен да достави стоката във вид, качество и с технически показатели, отговарящи на техническите изисквания, определени в Приложение 2 от Рамково споразумение №/....., сключено между същите страни, и в съответствие с регламентите, определени в настоящия договор.

4.2. **ИЗПЪЛНИТЕЛЯТ** е длъжен да достави стоката, комплектована с документите, описани в Приложение 5, неразделна част от настоящия договор.

4.3. **ИЗПЪЛНИТЕЛЯТ** се задължава да уведоми писмено **ВЪЗЛОЖИТЕЛЯ** най-малко два дни преди изпращането на стоката за очакваната дата на пристигането ѝ в местоизпълнението /местоназначението/, посочено в съответната поръчка, чрез факс съобщение или съобщение на електронна поща. Неизпълнението на това задължение освобождава **ВЪЗЛОЖИТЕЛЯ** от забава за приемането на стоката.

4.4. **ИЗПЪЛНИТЕЛЯТ** отговаря пред **ВЪЗЛОЖИТЕЛЯ**, ако трети лица предявят правото си на собственост или други права по отношение на стоката, които могат да бъдат противопоставени на **ВЪЗЛОЖИТЕЛЯ**.

4.5. **ИЗПЪЛНИТЕЛЯТ** е длъжен да върне на **ВЪЗЛОЖИТЕЛЯ** платената цена заедно с лихвите, както и да заплати разносните по договора в случаите, когато се докаже, че продадената стока принадлежи изцяло или отчасти на трето лице, като в тези случаи **ВЪЗЛОЖИТЕЛЯТ** има право да развали договора по реда и при условията на т. 9.1, подт. 9.1.1.

4.6. **ИЗПЪЛНИТЕЛЯТ** се задължава да определи свой представител за предаване на стоката по т. 1.1 с приемо-предавателния протокол по т. 1.3, ал. 1.

4.7. **ИЗПЪЛНИТЕЛЯТ** е длъжен да замени дефектната или неотговаряща на изискванията стока, констатирано в съответствие с т. 5.2 или т. 6.5 на договора, в сроковете, определени в т. 5.2, ал. 2 и ал. 3.

4.8. **ИЗПЪЛНИТЕЛЯТ** има право да получи цената на поръчаната, доставена и приета стока, съгласно условията на настоящия договор.

4.9. При изпълнението на настоящия договор **ИЗПЪЛНИТЕЛЯТ** няма да използва/ще използва следният/те подизпълнител/и (попълва се при сключване на договора, ако участникът, определен за изпълнител е декларирал в заявлението си, че при изпълнение на договора ще използва подизпълнители) за изпълнение на (посочват се видовете работи, които ще се изпълняват от подизпълнителя/ите), представляващи% от общата стойност на поръчката (попълва се съобразно декларацията от заявлението на участника).

4.10. В случай че сключи договор за подизпълнение с подизпълнител, в срок до **три дни** от датата на сключването му, **ИЗПЪЛНИТЕЛЯТ** изпраща оригинален екземпляр от договора за подизпълнение на **ВЪЗЛОЖИТЕЛЯ**.

4.11. **ИЗПЪЛНИТЕЛЯТ** няма право да възлага изпълнението на една или повече от работите, включени в предмета на договора, на лица, с които не е сключен и представен на **ВЪЗЛОЖИТЕЛЯ** договор за подизпълнение.

4.12. **ИЗПЪЛНИТЕЛЯТ** има право да замени подизпълнителя/ите по т. 4.9, когато:



- а) За подизпълнителя/ите е налице или възникне обстоятелство чл. 54, ал. 1 съответно чл. 55, ал. 1, т. 1 и т. 4 от ЗОП;
- б) Подизпълнителят/ите не отговарят на нормативно изискване за изпълнение на работите, включени в предмета на договора за подизпълнение;
- в) Договорът за подизпълнение е прекратен по вина на подизпълнителя/ите, включително ако подизпълнителят/ите превъзлага/т една или повече работи, включени в предмета на договора, за подизпълнение.
- 4.13. ИЗПЪЛНИТЕЛЯТ** е длъжен да прекрати договор за подизпълнение, ако по време на изпълнението му възникне обстоятелство по чл. 54, ал. 1 съответно по чл. 55, ал. 1, т. 1 и т. 4 от ЗОП, както и ако подизпълнителят превъзлага една или повече работи, включени в предмета на договора за подизпълнение.
- 4.14.** В случаите по т. 4.12 и т. 4.13, **ИЗПЪЛНИТЕЛЯТ** сключва нов договор за подизпълнение или допълнително споразумение към договор за подизпълнение и изпраща оригинален екземпляр на **ВЪЗЛОЖИТЕЛЯ** в срок до **три дни** от датата на сключване заедно с доказателства за изпълнение на условията по чл. 66, ал. 1 и ал. 2 във връзка с ал. 11 от ЗОП за подизпълнителя.
- 4.15.** Сключване на договор за подизпълнение или на допълнително споразумение към договор за подизпълнение не освобождава **ИЗПЪЛНИТЕЛЯ** от отговорността му за изпълнение на настоящия договор. Използване на подизпълнител/и не изменя задълженията на **ИЗПЪЛНИТЕЛЯ** по договора. **ИЗПЪЛНИТЕЛЯТ** отговаря за действията на подизпълнителя/ите като за свои действия.
- 4.16.** Приложимите клаузи на договора са задължителни за изпълнение от подизпълнителя/ите.
- 4.18.** Подизпълнителите нямат право да превъзлагат една или повече от дейностите, които са включени в предмета на договора за подизпълнение.
- 4.19.** Доставка на стоки, материали или оборудване, необходими за изпълнението на обществената поръчка не се счита за наемане на подизпълнител, когато такава доставка не включва монтаж, както и сключването на договори за услуги, които не са част от настоящия договор за обществена поръчка, съответно - от договора за подизпълнение.
- 4.20. ИЗПЪЛНИТЕЛЯТ** се задължава да обезпечи спазването на задълженията във връзка с обработването и защитата на лични данни, уговорени в т. 11.4 по-долу от подизпълнителя/ите. В случай на нерегламентирано обработване на лични данни или нарушаване на нормативните изисквания относно тяхната защита от страна на подизпълнителя, **ИЗПЪЛНИТЕЛЯТ** отговаря за причинените вреди и за всички наложени на **ВЪЗЛОЖИТЕЛЯ** имуществени санкции/глоби.
- 4.21. (1)** При и по повод изпълнението на предмета на договора, **ИЗПЪЛНИТЕЛЯТ** се задължава да спазва следните нормативни актове, ако същите имат отношение към дейността му по изпълнение на поръчката, както следва:
1. Закона за опазване на околната среда (Обн. ДВ. бр. 91 от 25 Септември 2002 г.);
 2. Закона за управление на отпадъците (Обн. ДВ. бр. 53 от 13 Юли 2012 г.);
 3. Закона за биологичното разнообразие (Обн. ДВ. бр. 77 от 9 Август 2002 г.);
 4. Закона за защитените територии (Обн. ДВ. бр. 133 от 11 Ноември 1998 г.);
 5. Закона за културното наследство (Обн. ДВ. бр. 19 от 13 Март 2009 г.).
- ИЗПЪЛНИТЕЛЯТ** е длъжен да обезпечи спазването на описаните по-горе нормативни актове и от страна на неговите служители, ангажирани с изпълнението на договора или подизпълнители. За неспазването им от страна на неговите служители и подизпълнители, отговорността се носи от страна на **ИЗПЪЛНИТЕЛЯ**.
- (2)** Съгласно Закона за културното наследство (ЗКН) в случаите на извършване на строително-монтажни работи, свързани с разкопаване на земни пластове и земна повърхност (т.нар. изкопни работи) и/или друг вид въздействие върху земната повърхност, земната основа и земните недра, във връзка с изпълнението на предмета на договора и доколкото е приложимо, **ИЗПЪЛНИТЕЛЯТ** се задължава при откриване/установяване на вещи и предмети, структури и находки – заровени в земята, зазидани или скрити по друг начин, наподобяващи и имащи признаците на археологически обекти и/или културни ценности, за следното:
1. незабавно да спре/преустанови строителните работи на основание чл. 160, ал. 2 от ЗКН;
 2. да запази вещта във вида и състоянието, в които е намерена, до предаването ѝ на компетентните органи;
 3. при наличие на обстоятелства, застрашаващи намерената вещ/находка от увреждане под влияние на климатични, метеорологични или други фактори, както и действия и посегателства от трети лица, да предприеме незабавни действия по обезопасяването ѝ по начин, който да не доведе до нейното увреждане;
 4. при възможност да направи снимков материал на откритата находка/вещ;
 5. в деня на откриването на вещта/ите да уведоми незабавно водещият строежа експерт „инвеститорски контрол“ и/или ръководител ОЦ в Дирекция „Реализация на инвестициите“ на **ВЪЗЛОЖИТЕЛЯ**, като им предостави и снимковия материал, в случай, че такъв е наличен, за предприемане на съответните мерки и действия по реда на действащата Процедура рег. № 219/ 2017 г. за действия при установяване на културни ценности и археологически находки при извършване на



строително-монтажни работи по енергийни обекти и съоръжения, свързани с разкопаването на земни пластове, одобрена от **ВЪЗЛОЖИТЕЛЯ**.

6. в случаите на предстоящи строително-монтажни работи, за които са налице предварителни данни за наличие на археологически обекти в съответната територия, задължително строителните дейности ще се предхождат от предварителни археологически проучвания, с които при необходимост и преценка на компетентните органи, се провеждат спасителни разкопки преди на началото на строителните работи.

ИЗПЪЛНИТЕЛЯТ е длъжен да обезпечи спазването на описаните по-горе в настоящата алинея задължения и от страна на неговите служители, ангажирани с изпълнението на договора или подизпълнители. За неспазването им от страна на неговите служители и подизпълнители, отговорността се носи от страна на **ИЗПЪЛНИТЕЛЯ**.

(3) ИЗПЪЛНИТЕЛЯТ се е запознал със съдържанието на по-долу посочените клаузи на договора за социална отговорност и ще спазва същите при или по повод на изпълнението на предмета на договора и доколкото е приложимо, като декларира:

1. Че ще спазва човешките права, като признава и ще прилага Всеобщата Харта за правата на човека на ООН и гарантира, че дружеството му по никакъв начин не е замесено в нарушения на човешките права.

2. Не е ползвал, не ползва и няма да се ползва от детски и принудителен труд, като за целта **ИЗПЪЛНИТЕЛЯТ** се задължава за срока на действие на договора да не използва или допуска детски, принудителен или друг недобровolen труд съгласно Конвенциите на Международната Организация на Труда (ILO) във връзка или по повод на изпълнението на предмета на договора и гарантира, че стриктно ще спазва изискванията на Кодекса на труда.

3. Липса на дискриминация или тормоз на работното място, като гарантира недопускане на физически, психически, сексуален или словесен тормоз, дискриминация или злоупотреба поради полова принадлежност, раса, религия, възраст, произход, увреждане, сексуална или политическа ориентация, мироглед.

4. Че ще прилага правилата за осигуряване на безопасни и здравословни условия на труд на работното място, като за целта гарантира безопасни и здравословни условия на труд за своите служители и служителите на подизпълнителите и спазване на прилаганите за това закони и правилници, както и осигуряване на свободен достъп до питейна вода, санитарни помещения, съответната пожарна защита, осветление, вентилация и ако е необходимо - подходящи лични предпазни средства, както и гарантира изпълнение на всички изисквания на приложимите нормативни документи за безопасно изпълнение на задълженията, както и че ще спазва всички предоставени от **ВЪЗЛОЖИТЕЛЯ** вътрешно-фирмени инструкции за безопасност при работи, приложими за изпълнение на дейностите, предмет на договора, гарантира също така осигуряването на квалифициран персонал и провеждане на обучения и инструктажи по техника на безопасност.

5. Че ще спазва приложимите Трудови и социално правни разпоредби, като за целта гарантира, че при и по повод изпълнението на договора ще спазва действащите трудови, социални и осигурителни норми на действащото българско законодателство.

6. Че ще полага всички грижи за защита и опазване на околната среда, като за целта гарантира, че при и по повод изпълнението на договора ще спазва приложимите закони, подзаконови нормативни актове и правилници за опазване на околната среда и при изпълнение предмета на договора ще бъдат взети предвид принципите на устойчивото развитие, както и гарантира, че при изпълнението на договора няма да допуска замърсяване на околната среда, ще минимизира влиянието върху околната среда, предизвикано от съответната дейност и ще организира за своя сметка отстраняване на замърсяването в случай на допускане на такова.

7. Че ще защитава биологичното разнообразие, като за целта гарантира, че при или по повод изпълнението на договора ще опазва и няма да допуска увреждането на биологичното разнообразие.

8. Че ще опазва околната среда в зони от «Натура 2000», като за целта гарантира, че ще координира мерките за спазване на законите изисквания в областта на опазването на околната среда при изпълнение предмета на договора, включително в зоните от «Натура 2000» и ще опазва растителните и животински видове, както и местата, които обитават.

9. Че ще осигурява намаляването на използването на ресурси, отделяне на отпадъци и емисии, като за целта гарантира минимизирането на отделянето на отпадъци от всякакъв вид, както и отделяне на всички емисии във въздуха, водата или почвата при или по повод изпълнението на договора.

10. Че ще прилага в своята дейност високи етични стандарти, като за целта гарантира спазване на високи стандарти на фирмена етика, спазване на съответните национални закони (трудоуправните, разпоредбите за защита на конкуренцията и правата на потребителите) и недопускане на корупционни схеми, лъжа или изнудване.

11. Че ще спазва прозрачни бизнес отношения при осъществяване на своята дейност, като за целта гарантира, че неговите служители и подизпълнители няма да предлагат нито да изискват, нито да гарантират, нито да приемат подаръци, плащания или други предимства от подобен род или облаги, които може да са предназначени да подтикнат дадено лице да наруши задълженията си.

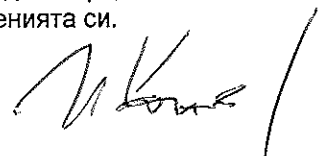

12. Че ще обезпечи в своята дейност правото за провеждане на събрания и стачки, като за целта гарантира, че неговите служители имат възможност в рамките на законовите разпоредби на страната, да участват в събрания и стачки, без да се страхуват от последствия.

ИЗПЪЛНИТЕЛЯТ се задължава да обезпечи спазването на декларираните по-горе в настоящата алинея задължения от всички свои служители или подизпълнители, които са натоварени с изпълнението на договора, като при неизпълнението им **ИЗПЪЛНИТЕЛЯТ** отговаря за причинените вреди, наложени санкции и обезщетения.

(4) При или по повод на изпълнението на предмета на договора и доколкото е приложимо, **ИЗПЪЛНИТЕЛЯТ** се задължава:

1. да спазва установените от **ВЪЗЛОЖИТЕЛЯ** мерки за сигурност на обектите на **ВЪЗЛОЖИТЕЛЯ**, като изпълнява указанията на охраната, разпоредбите на органите на МВР и спазва реда за контрол на достъп и пропускателния режим.

2. да не въздейства, по никакъв начин, на изградените от **ВЪЗЛОЖИТЕЛЯ** системи за сигурност, чрез преместване, покриване, препречване или други действия, водещи до елиминирането им или намаляващо тяхната функционално състояние.

3. да не носи и използва оръжие и други общоопасни средства на територията на обекта, да не пипа, проверява или пренася, открити безконтролни пакети и багажи в обекта, като при откриване на такива, да предприема мерки за уведомяване на охраната и органите на МВР.

ИЗПЪЛНИТЕЛЯТ се задължава да обезпечи спазването на задълженията, описани по-горе в настоящата алинея, и от страна на неговите служители и подизпълнители, които са ангажирани с изпълнението на Договора. При нарушение на тези задължения от служител или подизпълнител, **ИЗПЪЛНИТЕЛЯТ** отговаря за констатираното неизпълнение и за вредите причинени от него.

5. ПРАВА И ЗАДЪЛЖЕНИЯ НА ВЪЗЛОЖИТЕЛЯ

5.1. **ВЪЗЛОЖИТЕЛЯТ** се задължава да определи свой представител за приемане на стоката по т. 1.1. с приемо-предавателния протокол по т. 1.3, ал. 1.

5.2. (1) **ВЪЗЛОЖИТЕЛЯТ** провежда входящ контрол за качество на доставената стока с цел установяване на съответствието ѝ с изискванията, посочени в настоящия договор и приложенията към него, както и с изискванията, посочени в рамковото споразумение и приложенията към него. За проведения входящ контрол **ВЪЗЛОЖИТЕЛЯТ** изготвя протокол.

(2) При установяване на недостатъци по време на входящия контрол, **ВЪЗЛОЖИТЕЛЯТ** е длъжен писмено да уведоми **ИЗПЪЛНИТЕЛЯ** в срок до **10 /десет/ дни** от датата на протокола по ал. 1. В писменото уведомление по предходното изречение **ВЪЗЛОЖИТЕЛЯТ** описва недостатъците (дефектите) на доставената стока и начинът за отстраняването им. **ИЗПЪЛНИТЕЛЯТ** е длъжен да прегледа уведомлението с констатациите на **ВЪЗЛОЖИТЕЛЯ** за недостатъци (дефекти) на стоката и да го уведоми писмено (по факс или на електронна поща) за това дали приема констатациите - съответно предложеният начин за отстраняване на недостатъците (дефектите) или не ги приема. **ИЗПЪЛНИТЕЛЯТ** следва да изпълни задължението си за уведомяване по предходното изречение в срок до **1 /един/ работен ден** от датата на получаване на уведомлението на **ВЪЗЛОЖИТЕЛЯ** за резултатите от входящия контрол. В случай че **ИЗПЪЛНИТЕЛЯТ** не уведоми **ВЪЗЛОЖИТЕЛЯ** за решението си относно констатациите от входящия контрол в срока по предходното изречение, се счита, че не ги приема, вследствие на което **ВЪЗЛОЖИТЕЛЯТ** пристъпва към съставянето на констативен протокол по ал. 3. В случай че **ИЗПЪЛНИТЕЛЯТ** приеме констатациите и предложенията на **ВЪЗЛОЖИТЕЛЯ**, констативен протокол по ал. 3 не се съставя, а **ИЗПЪЛНИТЕЛЯТ** е длъжен да отстрани констатираните недостатъци (дефекти) в срок до **15 /петнадесет/ календарни дни**, считано от датата на писменото им приемане. В случай, че **ИЗПЪЛНИТЕЛЯТ** не приеме констатациите и предложенията на **ВЪЗЛОЖИТЕЛЯ**, последният го уведомява писмено за дата, час и място за съставяне на констативен протокол по ал. 3. Писменото уведомление за съставянето на констативен протокол по ал. 3 се изпраща на **ИЗПЪЛНИТЕЛЯ** не по-късно от **три дни** преди посочената в уведомлението дата за съставяне на протокола.

(3) При отказ на **ИЗПЪЛНИТЕЛЯ** да приеме констатациите на **ВЪЗЛОЖИТЕЛЯ** относно недостатъците (дефектите) на стоката и начина на тяхното отстраняване по предходната алинея, страните по договора съставят и подписват констативен протокол, в който се описват установените недостатъци, начинът и срокът за тяхното отстраняване. Срокът за отстраняване на недостатъците (дефектите) на стоката не може да бъде по-дълъг от **15 /петнадесет/ календарни дни**.

(4) Неявявяването на **ИЗПЪЛНИТЕЛЯ** или отказът за съставяне и подписване на констативния протокол по предходната алинея не го освобождава от отговорност. В този случай констативният протокол се съставя само от представители на **ВЪЗЛОЖИТЕЛЯ** и се изпраща на **ИЗПЪЛНИТЕЛЯ** по факс или електронна поща за изпълнение. В този случай срокът за отстраняване на недостатъците, посочен в констативния протокол, започва да тече от датата на изпращането на протокола на **ИЗПЪЛНИТЕЛЯ**.

(5) При съставянето на констативния протокол по ал. 3, респективно по ал. 4, страните отчитат уговореното в т. 5.3. от договора.



5.3. При установяване на недостатъци (дефекти) на стоката по реда на т. 5.2. или т. 6.5. от договора **ВЪЗЛОЖИТЕЛЯТ** има следните алтернативни права:

1. да иска замяна на дефектната или неотговаряща на изискванията стока с нова за сметка на **ИЗПЪЛНИТЕЛЯ**; или

2. да задържи стоката и да иска отбив от цената; или

3. да откаже да приеме стоката или да върне приетата, но дефектна или неотговаряща на изискванията стока, съответно да не я заплати или ако вече е заплатена, да иска връщането на платената за нея цена.

5.4. При доставка на дефектна стока или стока, която не отговаря на изискванията на **ВЪЗЛОЖИТЕЛЯ**, констатирано в съответствие с т. 5.2. или т. 6.5., и в случай че **ИЗПЪЛНИТЕЛЯТ** не отстрани недостатъците, съответно не замени дефектната стока с качествена в уговорените срокове, то **ВЪЗЛОЖИТЕЛЯТ** има право да предприеме действия за отстраняване на недостатъците от трета страна или да ги отстрани сам, за сметка на **ИЗПЪЛНИТЕЛЯ**. В този случай **ВЪЗЛОЖИТЕЛЯТ** има право на неустойката по т. 7.2.

5.5. В случаите на т. 5.3., **ВЪЗЛОЖИТЕЛЯТ** може да приеме неотговарящата на изискванията или дефектна стока на отговорно пазене, като вземе всички възможни мерки за безопасното ѝ съхранение за максимален срок от **един месец**.

5.6. **ВЪЗЛОЖИТЕЛЯТ** е длъжен, съгласно условията на този договор, да изплати на **ИЗПЪЛНИТЕЛЯ** договорената цена за поръчаната, реално доставена и приета стока.

5.7. **ВЪЗЛОЖИТЕЛЯТ** приема изпълнението на дейност по договора за обществена поръчка, за която **ИЗПЪЛНИТЕЛЯТ** е сключил договор за подизпълнение, в присъствието на **ИЗПЪЛНИТЕЛЯ** и на подизпълнителя.

5.8. При приемането на работата **ИЗПЪЛНИТЕЛЯТ** може да представи на **ВЪЗЛОЖИТЕЛЯ** доказателства, че договорът за подизпълнение е прекратен, или работата или част от нея не е извършена от подизпълнителя.

6. ГАРАНЦИИ И РЕКЛАМАЦИИ

6.1. Преди или най-късно при подписване на настоящия договор **ИЗПЪЛНИТЕЛЯТ** представя на **ВЪЗЛОЖИТЕЛЯ** гаранция за изпълнение на договора на стойност от (.....) лева, представляваща **5%** от максималната стойност на договора, определена в т. 2.3 по-горе, под формата на: **паричен депозит** по сметка на **ВЪЗЛОЖИТЕЛЯ**, както следва: SWIFT (BIC): UNCRBGSF; банкова сметка (IBAN) в лева: BG 43 UNCR 7630 1002 ERPBUL; при банка: «УниКредит Булбанк» АД; или под формата на безусловна и неотменяема **банкова гаранция**; или **застраховка**, която обезпечава изпълнението чрез покритие на отговорността на **ИЗПЪЛНИТЕЛЯ**, като банковата гаранция или застраховката следва да са издадени в полза на **ВЪЗЛОЖИТЕЛЯ** и да са със срок на валидност най-малко **... /.../ месеца**, считано от датата на издаването им. Гаранцията за изпълнение на договора под формата на банкова гаранция или застраховка се издава най-рано на датата на поканата за сключване на договора за обществена поръчка, отправена от **ВЪЗЛОЖИТЕЛЯ** до избрания **ИЗПЪЛНИТЕЛ** и не по-късно от датата на сключване на настоящия договор. Относно изискванията към гаранцията за изпълнение под формата на банкова гаранция или застраховка и в случай на липса на уговорки в този смисъл в настоящия договор се прилагат съответно условията, разписани в рамковото споразумение и/или в поканата и документацията за участие в обществената поръчка (вътрешния конкурентен избор), в резултат на която се сключва настоящия договор.

6.2. (1) Гаранцията за изпълнение на договора ще обезпечава и компенсират/обезщетява **ВЪЗЛОЖИТЕЛЯ** за всякакви вреди и загуби, причинени вследствие виновно неизпълнение или забава за изпълнение на задължения по договора от страна на **ИЗПЪЛНИТЕЛЯ**, както и за произтичащите от тях санкции, обезщетения и/или неустойки. В случай че претърпените вреди на **ВЪЗЛОЖИТЕЛЯ** са в по-голям размер от размера на гаранцията за изпълнение по предходната точка, **ВЪЗЛОЖИТЕЛЯТ** има право да потърси обезщетение по общия съдебен ред пред компетентния български съд.

(2) **ИЗПЪЛНИТЕЛЯТ** се задължава да поддържа валидността на гаранцията за изпълнение в пълния ѝ размер, определен в т. 6.1 по-горе, до изтичане на уговорения срок на нейната валидност. В тази връзка, при усвояване на суми от гаранцията за изпълнение на договора, **ИЗПЪЛНИТЕЛЯТ** е длъжен да попълни гаранцията до уговорения в т. 6.1 размер, в **14-дневен** срок от уведомяването му от страна на **ВЪЗЛОЖИТЕЛЯ** за усвояване на суми от гаранцията. Ако **ИЗПЪЛНИТЕЛЯТ** не направи това в този срок, **ВЪЗЛОЖИТЕЛЯТ** ще може да развали договора за обществена поръчка, при условията и по реда на т. 9.1, подт. 9.1.5 по-долу.

6.3. (1) Гаранцията за изпълнение или неинкасираната част от нея ще бъде освободена от **ВЪЗЛОЖИТЕЛЯ** и върната на **ИЗПЪЛНИТЕЛЯ** в **едномесечен** срок след изтичане на срока на договора, съответно след прекратяването му на друго основание без вина на **ИЗПЪЛНИТЕЛЯ**, ако изпълнението е надлежно, освен ако не е усвоена поради неизпълнение или забава за изпълнение на договорни задължения от страна на **ИЗПЪЛНИТЕЛЯ**.

(2) За срока, през който гаранцията за изпълнение е престояла законосъобразно при **ВЪЗЛОЖИТЕЛЯ**, последният не дължи лихва. **ВЪЗЛОЖИТЕЛЯТ** не дължи такси и разноски за



откриване и поддържане на банковата гаранция или застраховката (ако **ИЗПЪЛНИТЕЛЯТ** е обезпечил изпълнението на задълженията си по договора с гаранция в една от тези форми) за срока, през който гаранцията законосъобразно се държи и се намира в негово разпореждане.

6.4. Гаранционният срок на закупената стока по предмета на договора е ... /.../ месеца, считано от датата на подписването на приемно-предавателния протокол за приемането ѝ в склада или в съответния обект на **ВЪЗЛОЖИТЕЛЯ**, при спазване на указанията за съхранение, монтаж и експлоатация на производителя.

6.5. (1) По всяко време от действието на договора, **ВЪЗЛОЖИТЕЛЯТ** има право да проверява доставената стока, която не е в режим на експлоатация, за наличие на скрити недостатъци. Проверката по предходното изречение се извършва от служители на **ВЪЗЛОЖИТЕЛЯ**, притежаващи съответната техническа компетентност, и се удостоверява със съставянето на констативен протокол. При откриване на скрити недостатъци на доставената стока по реда на настоящата точка, същите се считат за гаранционни дефекти и **ИЗПЪЛНИТЕЛЯТ** е длъжен да ги отстрани в съответствие с гаранционните условия, при условие, че са спазени условията за съхранение на стоката.

(2) За гаранционни дефекти на стоката, освен скритите недостатъци по т. 6.5, ал. 1, се считат и всички дефекти на стоката, които са се проявили по време на експлоатацията ѝ и не са резултат от неправилни действия на **ВЪЗЛОЖИТЕЛЯ** и/или негови служители и са в рамките на гаранционния срок по т. 6.4.

(3) При констатиране на дефекти (неизправности) на стоката в рамките на гаранционния срок, **ВЪЗЛОЖИТЕЛЯТ** е длъжен да уведоми писмено **ИЗПЪЛНИТЕЛЯ** в **10 /десет/ дневен** срок от откриването им. В писменото уведомление по предходното изречение **ВЪЗЛОЖИТЕЛЯТ** описва недостатъците (дефектите) на стоката и начинът за отстраняването им. **ИЗПЪЛНИТЕЛЯТ** е длъжен да прегледа уведомлението с констатациите на **ВЪЗЛОЖИТЕЛЯ** за недостатъци (дефекти) на стоката и да го уведоми писмено (по факс или на електронна поща) за това дали приема констатациите - съответно предложеният начин за отстраняване на недостатъците (дефектите) или не ги приема. **ИЗПЪЛНИТЕЛЯТ** следва да изпълни задължението си за уведомяване по предходното изречение в срок до **5 /пет/ работни дни** от датата на получаване на уведомлението на **ВЪЗЛОЖИТЕЛЯ** за констатирания дефект на стоката в рамките на гаранционния срок. В случай че **ИЗПЪЛНИТЕЛЯТ** не уведоми **ВЪЗЛОЖИТЕЛЯ** за решението си по отношение на предявената рекламация в срока по предходното изречение, се счита, че не я приема, вследствие на което **ВЪЗЛОЖИТЕЛЯТ** пристъпва към съставянето на констативен протокол. За съставянето и съдържанието на констативния протокол се прилагат съответно т. 5.2, ал. 2, 3, 4 и 5. При съставянето на констативния протокол страните отчитат уговореното в т. 6.6.

6.6. В рамките на гаранционния срок по т. 6.4, всички разходи по отстраняване на дефекти и/или замяна на стоката с нова, са за сметка на **ИЗПЪЛНИТЕЛЯ**.

6.7. Ако в рамките на гаранционния срок се констатират фабрични дефекти, които не могат да бъдат отстранени от **ИЗПЪЛНИТЕЛЯ** в срок до **15 /петнадесет/ календарни дни** от датата, на която неизправната стока му е предадена за ремонт, **ИЗПЪЛНИТЕЛЯТ** е длъжен да замени дефектната стока с нова в срок до **1 (един) месец**, считано от изтичането на 15-дневния срок за ремонт на стоката.

7. ОТГОВОРНОСТИ

7.1. (1) При забава за изпълнение на задължения по този договор, с изключение на случаите по т. 8.1 на договора, **ИЗПЪЛНИТЕЛЯТ** дължи на **ВЪЗЛОЖИТЕЛЯ** неустойка в размер на **0,2%** за всеки пълен ден забава, но не повече от **10%** общо върху стойността на неизпълненото задължение.

(2) При неизпълнение на задължения по този договор, с изключение на случаите по т. 8.1 на договора, **ИЗПЪЛНИТЕЛЯТ** дължи на **ВЪЗЛОЖИТЕЛЯ** неустойка в размер на **10%** върху стойността на неизпълненото задължение.

7.2. (1) За всеки отделен случай на неизпълнение на задълженията в рамките на гаранционния срок (с изключение на случаите по т. 8.1), **ИЗПЪЛНИТЕЛЯТ** дължи на **ВЪЗЛОЖИТЕЛЯ** неустойка, равна на **10%** от стойността на реално доставената, но дефектна (неизправна) стока, по отношение на която е възникнало неизпълненото гаранционно задължение.

(2) В случай че **ИЗПЪЛНИТЕЛЯТ** не изпълни задължението си да изпрати на **ВЪЗЛОЖИТЕЛЯ** оригинален екземпляр от договор за подизпълнение/допълнително споразумение към договор за подизпълнение по т. 4.10 и/или 4.14 от настоящия договор в срок до **3 (три) дни** от датата на сключване на договора, съответно споразумението към него, то той дължи на **ВЪЗЛОЖИТЕЛЯ** неустойка в размер на **2 000.00 лева**.

7.3. ВЪЗЛОЖИТЕЛЯТ има право да претендира неустойка в размер на **100%** от стойността на гаранцията за изпълнение на договора, посочена в т. 6.1, в следните случаи:

7.3.1. при прекратяване на договора по т. 9.1., подт. 9.1.2;

7.3.2. при прекратяване на договора по т. 9.1., подт. 9.1.6.;

7.3.3. при прекратяване на договора по т. 9.1., подт. 9.1.3 и подт. 9.1.4;

7.3.4. при разваляне на договора при условията на т. 4.5;

7.3.5. при разваляне на договора при условията и по реда на т. 9.1., подт. 9.1.5.



7.4. При забава за плащане, **ВЪЗЛОЖИТЕЛЯТ** дължи на **ИЗПЪЛНИТЕЛЯ** обезщетение в размер на законната лихва за забава (равна на основния лихвен процент (ОЛП), обявен от БНБ, плюс 10%), начислена върху стойността на закъснялото плащане за периода на забавата, като стойността на обезщетението не може да бъде повече от **10% общо** от стойността на забавеното плащане.

7.5. Неустойките по настоящия договор се заплащат в срок до **10 (десет) календарни дни**, считано от датата на писмената претенция за тях от изправната до неизправната страна. **ВЪЗЛОЖИТЕЛЯТ** има право, ако в определения срок за плащане на дължимата неустойка **ИЗПЪЛНИТЕЛЯТ** не изпълни задължението си, да се удовлетвори за сумата на неустойката от гаранцията за изпълнение на договора в съответствие с т. 6.2 по-горе или да я прихване от следващо дължимо плащане по договора.

7.6. В случай че не е уговорено друго, неустойките се начисляват върху стойността на закъснялото/неизпълнено задължение без ДДС.

7.7. В случаите, когато посочените по-горе неустойки не покриват действителния размер на претърпените от **ВЪЗЛОЖИТЕЛЯ** вреди, той може да търси от **ИЗПЪЛНИТЕЛЯ** по съдебен ред разликата до пълния размер на претърпените вреди и пропуснатите ползи.

7.8. При нарушаване на задължение по раздел 11 по-долу (с изключение на задължението по т. 11.4, за което се дължи неустойката по т. 7.9), виновната страна дължи на изправната страна неустойка за всеки конкретен случай на нарушение в размер на **50%** от гаранцията за изпълнение, заедно с обезщетяване на всички вреди над сумата на неустойката, настъпили вследствие нарушаване на задълженията по раздел 11 от договора, с изключение на задълженията по т. 11.4.

7.9. Страната, която е нарушила своите задължения за обработване и защита на лични данни по т. 11.4 по-долу, които е получила от другата страна или от трето лице или по друг начин, във връзка със сключването и изпълнението на настоящия договор за възлагане на обществена поръчка, е длъжна от една страна да обезщети всички вреди (включително наложени имуществени санкции/глоби), които ответната страна или трето лице е претърпяло вследствие неправомерното обработване и/или съхранение и/или разпространяване и/или допускане на разпространяване на лични данни или вследствие неосъществяване на необходимата и следващата се от нормативните правила защита на лични данни или вследствие неуведомяване на собственика на данни, насрещната страна или надзорния орган за опасност или кражба или неправомерно разпространение на лични данни, а от друга страна да заплати на насрещната страна по договора неустойка в размер на **100%** от гаранцията за изпълнение по т. 6.1, в случай на развалянето на договора, съгласно т. 9.6 по-долу. Всички имуществени вреди и санкции, които подлежат на възстановяване съгласно настоящата точка се доказват по размер единствено с валидни писмени документи.

7.10. Страните си дължат и всички останали неустойки, които не са изрично уговорени в настоящия договор, но са уговорени в рамковото споразумение, сключено между тях.

8. НЕПРЕОДОЛИМА СИЛА ИЛИ НЕПРЕДВИДИМИ СЪБИТИЯ

8.1. В случаи на непреодолима сила по смисъла на чл. 306 от Търговския закон или на непредвидими събития и доколкото тези събития се отразяват върху изпълнението на задълженията на двете страни по договора, сроковете за изпълнение трябва да бъдат удължени за времето, през което е траела непреодолимата сила или непредвидимите събития. Страните се споразумяват за непредвидими събития да се считат издадени или изменени нормативни или ненормативни актове на държавни или общински органи, настъпили по време на изпълнение на договора, които се отразяват на изпълнението на задълженията, на която и да е от страните.

8.2. Двете страни трябва взаимно да се уведомяват писмено за началото и края на тези събития, както следва:

8.2.1. за непреодолимата сила известието трябва да бъде потвърдено от Търговската камара на страната, в която е настъпило, и да бъде изпратено на другата страна до **14 (четирнадесет) дни** след започването му.

8.2.2. за непредвидимите събития – в **14-дневен** срок от издаждането или изменението на нормативен или ненормативен акт на държавен или общински орган.

8.3. В случай на непреодолима сила или непредвидимо събитие в страната на **ИЗПЪЛНИТЕЛЯ** и/или **ВЪЗЛОЖИТЕЛЯ** и ако то доведе до закъснение в изпълнението на задълженията на някоя от страните за повече от **1 (един) месец**, всяка от страните има право да прекрати договора по реда и при условията на т. 9.3 по-долу.

9. РАЗВАЛЯНЕ И ПРЕКРАТЯВАНЕ НА ДОГОВОРА

9.1. **ВЪЗЛОЖИТЕЛЯТ** има право:

9.1.1. да развали договора при условията на т. 4.5. от договора, като в този случай **ВЪЗЛОЖИТЕЛЯТ** има право на неустойката по т. 7.3, подт. 7.3.4;

9.1.2. да прекрати договора с **10-дневно** писмено предизвестие отправено до **ИЗПЪЛНИТЕЛЯ** при забава на **ИЗПЪЛНИТЕЛЯ** с повече от **30 дни**, без да са налице обстоятелствата по т. 8.1, като в този случай **ВЪЗЛОЖИТЕЛЯТ** има право на неустойката по т. 7.3., подт. 7.3.1;



9.1.3. да прекрати договора с **30-дневно** писмено предизвестие до **ИЗПЪЛНИТЕЛЯ**, при повторна доставка на партида дефектна стока или на стока, неотговаряща на изискванията на **ВЪЗЛОЖИТЕЛЯ**, посочени в договора съответно рамковото споразумение и в приложенията към тях, когато това обстоятелство е установено по реда на точка 5.2. от настоящия договор, като в този случай **ИЗПЪЛНИТЕЛЯТ** дължи неустойката по т. 7.3., подт. 7.3.3. Настоящата клауза се прилага и в случаите, когато:

а) двете доставени партиди дефектна стока и/или стока, неотговаряща на изискванията на **ВЪЗЛОЖИТЕЛЯ**, не са поредни;

б) в рамките на срока на договора е установено един или повече пъти по реда на т. 6.5. и един или повече пъти по реда на т. 5.2. (кумулятивно), че доставена стока е дефектна и/или не отговаря на изискванията на **ВЪЗЛОЖИТЕЛЯ**, посочени в договора съответно рамковото споразумение и в приложенията към тях.

9.1.4. да прекрати договора без предизвестие, в случай че по реда на т. 6.5 към **ИЗПЪЛНИТЕЛЯ** са отправяни **три или повече** претенции (които не е задължително да са последователни) за гаранционни дефекти на доставената стока, дори същите да са били отстранени. В този случай **ИЗПЪЛНИТЕЛЯТ** дължи неустойката по т. 7.3., подт. 7.3.3.

9.1.5. да развали договора без предизвестие, чрез писмено уведомление, в хипотезата на т. 6.2, ал. 2 по-горе. В този случай **ИЗПЪЛНИТЕЛЯТ** дължи неустойката по т. 7.3., подт. 7.3.5.

9.1.6. да прекрати договора с **10-дневно** писмено предизвестие, отправено до **ИЗПЪЛНИТЕЛЯ**, при отказ на **ИЗПЪЛНИТЕЛЯ** да изпълни поръчка за доставка при условията на този договор, без да са налице обстоятелствата по т. 8.1, като в този случай **ВЪЗЛОЖИТЕЛЯТ** има право на неустойката по т. 7.3., подт. 7.3.2.

9.2. Настоящият договор може да се прекратява по взаимно писмено съгласие по всяко време, като двете страни уреждат взаимоотношенията си до момента на прекратяването.

9.3. В случаите на т. 8.3., всяка от страните има право да прекрати договора с **10-дневно** писмено предизвестие до другата страна.

9.4. Договорът се прекратява и в следните случаи:

9.4.1. по т. 2.3; и

9.4.2. по т. 3.1.

9.5. Извън хипотезите по предходните точки, настоящият договор се прекратява или разваля и на общо основание при условията и по реда на чл. 118 от ЗОП и чл. 87 от Закона за задълженията и договорите (ЗЗД).

9.6. Всяка от Страните има право да развали едностранно настоящият договор за възлагане на обществена поръчка без предизвестие до другата Страна, ако тя е нарушила своите задължения във връзка с обработването и защитата на лични данни, станали и известни във връзка със сключването и изпълнението на договора, както и да претендира и получи обезщетенията за претърпените щети (включително стойността на наложените имуществени санкции/глоби) и неустойката по т. 7.9 по-горе.

10. РЕШАВАНЕ НА СПОРОВЕ

10.1. Всички спорове, възникнали във връзка с тълкуването и/или изпълнението на договора, се решават чрез преговори и постигане на взаимно изгодни договорености, материализирани в писмена форма за валидност.

10.2. Всички спорове, породени от този договор или отнасящи се до него, включително споровете, породени или отнасящи се до неговото тълкуване, недействителност, изпълнение или прекратяване, както и споровете за попълване празноти в него или приспособяването му към нововъзникнали обстоятелства, за които не е постигнато съгласие по реда на предходната точка, ще бъдат разрешавани по общия гражданскоправен ред, от компетентния съд в Република България със седалище в гр. София.

10.3. Отнасянето на спора за решаване от компетентния съд не ще се счита за причина за спирането на изпълнението на други задължения по настоящия договор, които нямат отношение към предмета на спора.

10.4. Решение от компетентен съд или изменение на законодателството, което прави някое от условията на този договор невалидно, недействително или неизпълнимо, ще се отнася само до това условие и няма да прави целия договор или някакво друго условие от него невалиден, недействителен или неизпълним и всички други условия на договора ще останат в пълна сила и ефект, така както са уговорени от страните. Страните поемат задължението да положат всички усилия, за да се договорят за заместващо условие на невалидното, недействителното или неизпълнимото условие с валидно, действително и изпълнимо условие, което най-близко отразява целта на невалидното, недействителното или неизпълнимото условие.

11. КОНФИДЕНЦИАЛНОСТ И ЗАЩИТА НА ЛИЧНИ ДАННИ

11.1. Страните се задължават да пазят и да не допускат разпространяването на информацията определена за конфиденциална, получена от всяка от страните по повод сключването или по време на срока на действие на този договор, както и да използват тази информация единствено за целите

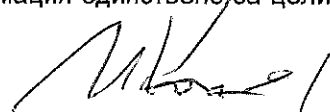

на изпълнението. Страните ще считат за конфиденциална информацията съдържаща се в договора и информацията във връзка с начина на изпълнението му, както и всяка информация която се съдържа на хартиен или магнитен носител и е създадена или предоставена на някоя от страните във връзка с изпълнението на договора. Конфиденциална е и всяка информация, която е станала достъпна на някоя от страните по повод изпълнението на договора и която представлява ноу-хау, схеми на складове съответно схеми за достъп и охрана или фирмена тайна на другата страна, или която е определена изрично при предоставянето ѝ от съответната страна за конфиденциална. Конфиденциална е и информацията свързана с лични данни, станали известни на някоя от страните във връзка със сключването или изпълнението на договора.

11.2. Страните се съгласяват, че въпреки прекратяването на този договор поради каквато и да е причина, клаузите свързани с конфиденциалност, ще са в сила и задълженията във връзка с тях ще бъдат валидни за период от **2 (две) години** след прекратяване или разваляне на договора.

11.3. Клаузите за конфиденциалност не се прилагат когато някоя от страните е длъжна да предостави информация по договора на компетентен държавен орган, който е поискал тази информация във връзка с правомощията му по закон. При предоставяне на информация по тази точка, страната която я дава е длъжна незабавно да уведоми писмено другата страна.

11.4. (1) Всяка от Страните се съгласява, че ще обработва личните данни („Лични данни“), посочени в настоящия договор на служителите-контактни лица на другата Страна, само и единствено за целите на обмен на данни и информация по договора, като никоя от Страните няма право да обработва Лични данни за други цели. Обработването на Лични данни от Страните се осъществява на територията на Република България и/или Европейския съюз. Не се допуска използването на каквото и да е оборудване за обработване на Личните данни, разположено извън определената Територия за обработване.

(2) Всяка от Страните се задължава да уведоми другата в случай:

а) на каквито и да е дейности по разследване, предприети от надзорен орган по защита на личните данни по отношение на дейността ѝ по обработване на Лични данни за целите на изпълнение на договора;

б) че установи, че не е в състояние да изпълнява задълженията си относно обработването и защита на личните данни на другата Страна;

в) че установи каквото и да е нарушение на сигурността на обработването на Личните данни. Уведомлението за нарушение на сигурността следва да се извърши незабавно към другата Страна (но не по-късно от **3 (три) часа** от установяването му) и следва да съдържа минимум следната информация:

- описание на естеството на нарушението и на фактите, свързани с нарушението на сигурността на личните данни, включително, ако е възможно, категориите и приблизителния брой на засегнатите субекти на данни и категориите и приблизителното количество на засегнатите записи на лични данни;

- описание на евентуалните последици от нарушението на сигурността на личните данни;

- описание на предприетите или предлаганите от нея мерки за справяне с нарушението на сигурността на личните данни, включително по целесъобразност мерки за намаляване на евентуалните неблагоприятни последици.

(3) В случай че е обективно невъзможно да осигури в посочения в ал. 2, б. „в“ срок цялата необходима за уведомлението информация, съответната Страна уведомява в този срок другата като ѝ предоставя наличната към този момент информация и след съгласуване с нея допълва уведомлението.

(4) Всяка от Страните е задължена да обезщети вредите, които дадено лице може да претърпи в резултат на обработване на Лични данни от страна на някоя от тях, което обработване нарушава Регламент (ЕС) 2016/679 на Европейския парламент и на Съвета от 27 април 2016 година относно защитата на физическите лица във връзка с обработването на лични данни и относно свободното движение на такива данни или други приложими законови разпоредби за защита на личните данни, освен ако последната не докаже, че по никакъв начин не е отговорна за вредите.

12. ЗАКЛЮЧИТЕЛНИ РАЗПОРЕДБИ

12.1. Договорът влиза в сила считано от датата на подписването му от страните.

12.2. По отношение на този договор и за неуредените в него въпроси е приложимо действащото в Република България законодателство, както и сключеното между страните Рамково споразумение, въз основа на което се сключва договора, доколкото уговореното в него не противоречи на уговореното в настоящия договор.

12.3. Всички съобщения и уведомления на страните по настоящия договор ще се извършват само в писмена форма, като условие за действителност. Тази форма ще се счита за спазена, ако съобщението е изпратено по e-mail или факс, доколкото съществува техническа възможност за установяване на момента на получаване на съобщението/уведомлението чрез генериране на известие за доставяне от техническото средство на изпращане.

12.4. Неразделна част от настоящия договор са следните приложения:



- Приложение 1: Стока и цени;
Приложение 2: Срокове за доставка;
Приложение 3: Образец на приемно-предавателен протокол;
Приложение 4: Образец на опаковъчен лист;
Приложение 5: Придружаващи доставката документи;
Приложение 6: Начин за изчисление на единичните цени при промяна на цената на метала на Лондонската борса.
Приложение 7: Декларация по Закона за мерките срещу изпирането на пари;
Приложение 8: Декларация по чл. 3, т. 8 и чл. 4 от Закона за икономическите и финансовите отношения с дружествата, регистрирани в юрисдикции с преференциален данъчен режим, контролираните от тях лица и техните действителни собственици.

Договорът е изготвен в два еднообразни екземпляра на български език – по един за всяка от страните, които след като се запознаха със съдържанието му и го приеха го подписаха, както следва:

ВЪЗЛОЖИТЕЛ:

ИЗПЪЛНИТЕЛ:

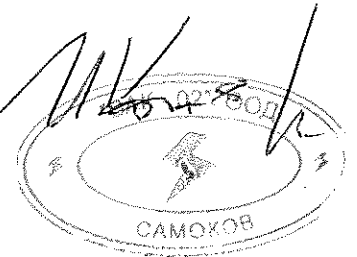

Приложение № 3
към Договор за обществена поръчка
№/..... г.

ПРИЕМО-ПРЕДАВАТЕЛЕН ПРОТОКОЛ

ИЗПЪЛНИТЕЛ:

ПОЛУЧАТЕЛ: „ЧЕЗ РАЗПРЕДЕЛЕНИЕ БЪЛГАРИЯ“ АД

.....

Складова база.....

Договор №

...../.....г.

РО №.....

Днес,г., беше извършено предаване и приемане на следните материали:

SAP №
(посочва се наименованието на материала)М.
(посочва се количеството)

SAP №
(посочва се наименованието на материала)М.
(посочва се количеството)

➤ Транспортно средство:.....
(посочва се регистрационния номер на транспортното средство)

Придружаващи доставката документи:

- ❖ Декларация за съответствие
- ❖ Опаковъчен лист, изготвен съгласно т.х на Договора
- ❖ Инструкция за полагане и монтиране на кабела
- ❖ Комплект документи за Дирекция „Логистика и бизнес обслужване“

Забележка.....
.....
.....

Предоставените с този протокол лични данни се използват за целите на неговата обработка в съответствие с изискванията на приложимата нормативна уредба за обработка на лични данни и вътрешно организационните документи на дружеството. Подробна информация можете да получите на адрес www.cez-rg.bg.

Предал:

Приел:

.....
(име и фамилия)

.....
(име и фамилия)

.....
(длъжност)

.....
(длъжност)

.....
(подпис)

.....
(подпис)



Приложение № 4
към Договор за обществена поръчка
№ / Г.

ОПАКОВЪЧЕН ЛИСТ

| | |
|---|--|
| ДОСТАВЧИК <i>(име и адрес на фирмата)</i> | Поръчка(и) за покупка №: <i>(дата)</i> |
| ПОЛУЧАТЕЛ | <i>(име и адрес на фирмата)</i> |
| Вид транспортно средство | |
| Регистрационен номер на транспортното средство | |
| Общ брой барабани в транспортното средство | |
| Място на съставяне | |
| Дата на съставяне | |

| SAP № на стоката | Наименование на стоката | Вид опаковка | Ръст на барабана | Партиден номер на кабела | Дължина на кабела навит на барабана, м. | Бруто тегло на барана с кабела, кг. |
|------------------|-------------------------|--------------|------------------|--------------------------|---|-------------------------------------|
| | | | | | | |
| | | | | | | |
| | | | | | | |
| | | | | | | |

Име и фамилия на отговорното лице,
съставило Опаковъчния лист:

.....

.....

(подпис)



МЯСТО НА ДОСТАВКА И ПРИДРУЖАВАЩИ ДОСТАВКАТА ДОКУМЕНТИ

1. Място на доставка.

1.1. Местата за доставка са складове на Възложителя на територията на Република България в градовете:

гр. София, ул. „Кап. Димитър Списаревски“ №10, факс: 02/89 59 744, e-mail: miloslav.sotirov@cez.bg
гр. Враца, ж.к. „Сениче“ №21, факс: 092/64 73 60, e-mail: tihomir.alexiev@cez.bg
гр. Левски, ул. „Петко Р. Славейков“ №28, e-mail: ivan.marchovski@cez.bg
гр. Дупница, ул. „Аракчийски мост“ №5, e-mail: valeri.mitev@cez.bg

или адреси на конкретни обекти, посочени от Възложителя, попадащи на лицензионната територия, обслужвана от „ЧЕЗ Разпределение България“ АД

1.2 Изпълнителят се задължава да уведоми писмено Възложителя най-малко два работни дни преди изпращането на стоката за очакваната дата на пристигането ѝ в местоназначението на факс номер или електронен адрес за съответния склад.

2. Придружаващи доставката документи.

2.1. Изпълнителят е длъжен да достави стоката с два комплекта документи, единият от които трябва да съдържа:

2.1.1. **Приемо-предавателен протокол**, изготвен по образец в Приложение 3, в три еднообразни екземпляри.

2.1.2. **Декларация за съответствие**, издадена от производител, която задължително да съдържа следната информация:

2.1.2.1. Име и адрес на производителя.

2.1.2.2. Име и адрес на упълномощения представител на производителя, ако има такъв.

2.1.2.3. Пълно наименование на стоката.

2.1.2.4. Директива(и).

2.1.2.5. Стандарт(и).

2.1.2.6. Дата и място на изготвяне на Декларацията за съответствие.

2.1.2.7. Име и фамилия на лицето, изготвило Декларацията за съответствие.

2.1.2.8. Подпис на лицето, изготвило Декларацията за съответствие.

2.1.2.9. Печат на производителя.

2.1.3. **Опаковъчен лист**, изготвен по образец в Приложение 4, който задължително съдържа следната информация:

2.1.3.1. Име и адрес на Изпълнителя.

2.1.3.2. Име и адрес на Възложителя.

2.1.3.3. Номер на поръчка (и) за покупка.

2.1.3.4. Дата на издаване на поръчка (и) за покупка.

2.1.3.5. Вид транспортно средство.

2.1.3.6. Регистрационен номер на транспортното средство.

2.1.3.7. Общ брой барабани в транспортното средство.

2.1.3.8. SAP номер на стоката.

2.1.3.9. Наименование на стоката.

2.1.3.10. Вид опаковка.

2.1.3.11. Ръст на барабана.

2.1.3.12. Партиден номер на кабела.

2.1.3.13. Дължина на кабела навит на барабана, м.

2.1.3.14. Бруто тегло на барабана с кабела, кг.

2.1.3.15. Място на съставяне на Опаковъчния лист.

2.1.3.16. Дата на съставяне на Опаковъчния лист.

2.1.3.17. Подпис на отговорното лице, съставило Опаковъчния лист.

2.1.4. **Инструкция за полагане и монтиране на кабела - само при първа доставка (за всеки склад поотделно), както и при всяка доставка до обект посочен от Възложителя.**

2.2. Вторият комплект документи, с изключение на приемо-предавателния протокол, трябва да бъде опакован в хартиен или найлонов плик, на който да бъде поставен етикет с опис на съдържанието му и следния надпис: за Дирекция „Логистика и бизнес обслужване“.

Приложение 6:
към Договор за обществена поръчка
№ .../ Г.

**Начин за изчисление на единичните цени
при промяна на цената на метала на Лондонската борса**

При изпращане от **ВЪЗЛОЖИТЕЛЯ** към **ИЗПЪЛНИТЕЛЯ** на поръчка за доставка на проводник, представляващ стока по предмета на поръчката (договора) се посочват единичните цени на поръчаните кабели. При всяка поръчка за срока на действие на договора се изчисляват действащите цени (по които ще се извършва доставка по предмета на договора) за текущия месец, калкулирани съобразно средната месечна цена на алуминия и медта, съгласно Лондонска стокова борса за месеца, предхождащ датата на поръчката, както е показано по-долу:

Единичната цена на кабела се изчислява по следната формула:

$$K_{new} = B0 + T_{Al} * P_{Al} / 1000 + T_{Cu} * P_{Cu} / 1000,$$

където:

K_{new} – новоизчислената единична цена на кабела (лв/ м)

$B0$ – единична цена на кабела без алуминий и мед, посочена за всеки вид кабел в Приложение 1 към договора в (лв/ м)

T_{Al} – тегло на алуминия в кабела, посочено в Приложение 1 към договора (кг/м)

T_{Cu} – тегло на медта в кабела, посочено в Приложение 1 към договора (кг/м)

P_{Al} – средната месечна цена на алуминия за месеца, предхождащ датата на поръчката (евро/тон), взета от интернет страница <http://www.lme.com/metals/reports/averages/> (виж: *Average Settlement prices in Euros, Primary Aluminium*)

P_{Cu} – средната месечна цена на медта за месеца, предхождащ датата на поръчката (евро/тон), взета от интернет страница <http://www.lme.com/metals/reports/averages/> (виж: *Average Settlement prices in Euros, Copper*)

Средната месечна цена на алуминия P_{Al} и медта P_{Cu} се изчисляват в лева по фиксинга на БНБ, а именно 1.95583 лева за 1 евро.

Новата единична цена се умножава по количеството от поръчката.



ДЕКЛАРАЦИЯ
по чл. 53, ал. 2, от Закона за мерките срещу изпирането на пари (ЗМИП)

Долуподписаният/ата:
(име, презиме, фамилия)

Дата и място на раждане:
ЕГН/ЛНЧ/друг официален личен идентификационен номер или друг уникален елемент за установяване на самоличността, съдържащ се в официален документ за самоличност, чийто срок на валидност не е изтекъл:
Държава на пребиваване и адрес:
Гражданство:
официален документ за самоличност
в качеството ми на законен представител (пълномощник) на:
.....
(наименование и правноорганизационна форма)
вписано в регистъра при
ЕИК/БУЛСТАТ/Данъчен №
седалище:
адрес на управление/кореспонденция:
.....
предмет на дейност:
основно място на търговска дейност:
срок на учредяване/срок на осъществяване на търговска дейност:
.....

Декларирам, че действителен собственик, по смисъла на §2 от Допълнителните разпоредби към Закона за мерките срещу изпирането на пари на горепосоченото юридическо лице, е/са следното физическо лице/следните физически лица:

1.
(име, презиме, фамилия)

Дата и място на раждане:
ЕГН/ЛНЧ/друг официален личен идентификационен номер или друг уникален елемент за установяване на самоличността, съдържащ се в официален документ за самоличност, чийто срок на валидност не е изтекъл.....
Държава на пребиваване и адрес:
Гражданство:
Официален документ за самоличност

2.;

3.

Информиран съм, че Възложителят (включително чрез неговия помощен орган, а именно назначената за провеждане на процедурата оценителна комисия) ще обработва и съхранява личните ми данни, посочени в настоящата декларация, за целите на провеждане на процедурата за сключване на рамково споразумение, като за целта ще предприеме всички необходими според действащата нормативна уредба мерки за защита на личните ми данни.

Известна ми е наказателната отговорност по чл. 313 от Наказателния кодекс за деклариране на неверни обстоятелства.

Дата на деклариране:

Декларатор:
.....
(подпис)

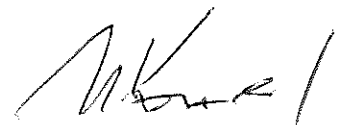

ДЕКЛАРАЦИЯ

по чл. 3, т. 8 и чл. 4 от Закона за икономическите и финансовите отношения с дружествата, регистрирани в юрисдикции с преференциален данъчен режим, контролираните от тях лица и техните действителни собственици

Долуподписаният /-ната/ _____,
в качеството ми на законен представител/ упълномощен представител на _____
(участник / кандидат в процедурата, посочена по-долу)

със седалище и адрес на управление: _____,
вписано в Търговския регистър към Агенцията по вписванията с ЕИК _____, по повод участие в _____ за сключване на рамково споразумение с предмет: „Доставка на кабели трижилни, 12/20 kV“, референтен № PPD 18-069,

ДЕКЛАРИРАМ:

1. Представяваното от мен дружество е регистрирано / не е регистрирано в юрисдикция с преференциален данъчен режим, а именно: _____
(невярното се зачертава)
2. Представяваното от мен дружество се контролира / не се контролира от лице, регистрирано в юрисдикции с преференциален данъчен режим, а именно: _____
(невярното се зачертава)
3. Представяваното от мен дружество попада в изключението на чл. 4, т. _____ от Закона за икономическите и финансовите отношения с дружествата, регистрирани в юрисдикции с преференциален данъчен режим, контролираните от тях лица и техните действителни собственици.
4. Запознат съм с правомощията на възложителите по чл. 5, ал. 1, т. 3, букви „а“, „б“ и „в“ и чл. 6, ал. 5 от Закона за икономическите и финансовите отношения с дружествата, регистрирани в юрисдикции с преференциален данъчен режим, контролираните от тях лица и техните действителни собственици.

Информиран съм, че Възложителят (включително чрез неговия помощен орган, а именно назначената за провеждане на процедурата оценителна комисия) ще обработва и съхранява личните ми данни, посочени в настоящата декларация, за целите на провеждане на процедурата за сключване на рамково споразумение, като за целта ще предприеме всички необходими според действащата нормативна уредба мерки за защита на личните ми данни.

Известна ми е отговорността по чл. 313 от Наказателния кодекс за посочване на неверни данни.

_____ / _____ година

Декларатор:

1. Информацията по т. 3 от декларацията се потвърждава само в случай, че дружеството е регистрирано в юрисдикция с преференциален данъчен режим или се контролира от лице, регистрирано в юрисдикции с преференциален данъчен режим.
2. Когато участникът / кандидатът е юридическо лице декларацията се представя от лице, което има право да представлява по закон или по упълномощаване юридическото лице.
3. Представя се лично от участника / кандидата – физическо лице или от негов упълномощен представител.
4. Когато участникът / кандидатът е непersonифицирано обединение от физически и/или юридически лица, настоящата декларация се представя от всяко физическо или юридическо лице, включено в обединението, в съответствие с указанията по т. 2 и 3 по-горе.
5. Когато участникът / кандидатът предвижда да използва подизпълнител/и, декларацията се представя за всеки от подизпълнителите, от представляващия подизпълнителя.
6. Легалната дефиниция на понятието "Юрисдикции с преференциален данъчен режим" се съдържа в § 1, т. 2 от ДР на ЗИФОДРЮГДРКЛТЛТДС.
7. Списък на юрисдикциите с преференциален данъчен режим се съдържа в § 1, т. 64 от ДР на ЗКПО.
8. Легалната дефиниция на понятието "Контрол" се съдържа в § 1, т. 5 от ДР на ЗИФОДРЮГДРКЛТЛТДС във връзка с. § 2, ал. 3 от допълнителните разпоредби на Закона за мерките срещу изпирането на пари.
9. Забраната за участие на дружествата, регистрирани в юрисдикции с преференциален данъчен режим, и на свързаните с тях лица, както и на техните обединения, в процедура по обществени поръчки по Закона за обществените поръчки и нормативните актове по прилагането му, се съдържа в изричната и повелителна разпоредба на чл. 3, т. 8 от ЗИФОДРЮГДРКЛТЛТДС.
10. Изключенията от приложното поле на забраната по чл. 3, т. 8 са изчерпателно изброени в чл. 4 от ЗИФОДРЮГДРКЛТЛТДС.



V. ТЕХНИЧЕСКО ПРЕДЛОЖЕНИЕ

поставя се в комплекта на техническото предложение
ОБРАЗЕЦ

ПРЕДЛОЖЕНИЕ

за участие в „открита“ по вид процедура за сключване на рамково споразумение с
предмет:

„Доставка на кабели трижилни, 12/20 kV“, реф. № PPD 18-069

ДО: „ЧЕЗ РАЗПРЕДЕЛЕНИЕ БЪЛГАРИЯ“ АД,
ОТ: „ВАК-02“ ООД

адрес: гр. Самоков, ул. „Христо Йончев“ № 7А
тел.: 02/ 978 54 55, факс: 02/ 992 84 54; e-mail: office@vak-02.com
Единен идентификационен код: 131008947,

Представявано от Ивайло Арангелов Конярски – Управител
Лице за контакти: Ивайло Арангелов Конярски, тел.: 02/ 978 54 55, факс: 02/ 992 84 54,
e-mail: office@vak-02.com

УВАЖАЕМИ ГОСПОЖИ И ГОСПОДА,

Предоставяме на Вашето внимание предложението ни за сключване на рамково споразумение при условията и по реда на ЗОП, с реф. PPD 18-069 и предмет: „Доставка на кабели трижилни, 12/20 kV“, както следва:

1. Запознат/и съм/сме и приемам/е изискванията на Възложителя, като представям/е техническите спецификации от раздел II на документацията за участие с попълнени всички изисквани стойности и информация за всички позиции от предмета на поръчката и съобразно изискванията, описани в рамковото споразумение и приложенията към него.
2. Представям/е всички изисквани данни и документи, посочени в Приложение 2 от настоящото техническо предложение. Запознат/и съм/сме с изискването, че представените документи трябва да бъдат на хартиен носител, на български език или с превод на български език, придружени с оригиналните документи, с изключение на протоколите от типовите изпитвания, които могат да се представят и само на английски език.
3. Запознат/и съм/сме, че представените от нас технически документи (протоколи от изпитания, каталози и др.) са доказателство за декларираните от мен/нас технически данни и параметри в техническите спецификации на стоката.
4. Потвърждавам/е, че представяните от нас стоки, описани в Техническото ни предложение, ще отговарят на посочените от Възложителя стандарти или на еквивалентни. В случай, че даден материал отговаря на стандарт, еквивалентен на посочения, се задължаваме да го отразим в отделен документ и да представим доказателства за еквивалентността на двата стандарта.
5. Всички стойности, попълнени в колона „Гарантирано предложение“ на приложените таблици от Технически спецификации от раздел II от документацията за участие, са точни и истински.
6. Предлагам/е следният гаранционен срок за предлаганите стоки – 24 месеца / не по-малко от 24 месеца /, от датата на приемо - предавателен протокол за получаване на стоката от Възложителя.
7. Запознат/и съм/сме, че видовете стоки и прогнозните количества за доставка ще бъдат посочени от Възложителя при провеждане на вътрешен конкурентен избор въз основа на сключено рамково споразумение.
8. Приемам/е количества със срокове за доставка на стоката, съгласно Приложение 3 към настоящото Техническо предложение.

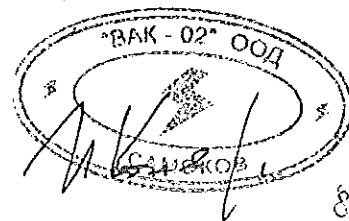



9. Приемам/е, че в срок до _____ (не повече от 14 дни) от датата на подписване на рамково споразумение с Възложителя, ще сключая/им договор/и с посоченият/те в офертата подизпълнител/и (попълва се, ако участникът е декларирал, че ще използва подизпълнител/и).

10. Запознат/и съм/сме, че при последваща обществена поръчка чрез вътрешен конкурентен избор за сключване на конкретен договор въз основа на рамково споразумение, изборът на изпълнител при определяне на икономически най-изгодната оферта ще бъде направен по критерий „най-ниска цена“.

11. Запознат/и съм/сме, че максималният срок за изпълнение на конкретен договор ще бъде определен от Възложителя в поканата за участие при последващата обществена поръчка чрез вътрешен конкурентен избор въз основа на рамково споразумение.

Приложения към настоящото техническо предложение:

1. Приложение 1: Технически изисквания и спецификации за изпълнение на поръчката – раздел II от документацията за участие – попълнени на съответните места;
2. Приложение 2: Изисквани документи от Технически изисквания и спецификации;
3. Приложение 3: Срокове за доставка.

Дата 05.10.2018 г.

ПОДПИС и ПЕЧАТ:

Ивайло Конярски
Управител

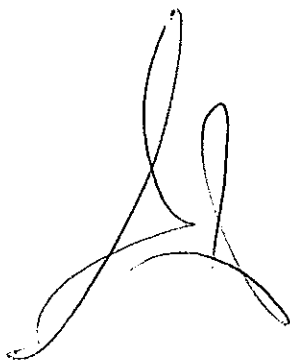
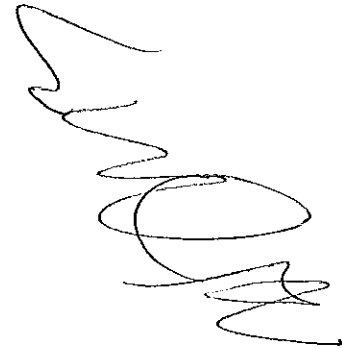

II. ТЕХНИЧЕСКИ СПЕЦИФИКАЦИИ И ИЗИСКВАНИЯ НА ВЪЗЛОЖИТЕЛЯ ЗА ИЗПЪЛНЕНИЕ НА ПОРЪЧКАТА

Наименование на материала: Кабели трижилни, 12/20 kV, Al токопроводими жила 50 mm² и 95 mm², XLPE изолация, меден концентричен екран, носещо стоманено въже 50 mm² с XLPE защитна обвивка

Съкратено наименование на материала: ВКЛ 20 kV, 3x50/95, Al/XLPE, Cu екран

Област на приложение: Е - Кабели СрН

Категория: 10 - Кабели, проводници, шнурове

Мерна единица: m

Аварийни запаси: Да

Характеристика на материала:

Трижилни кабели с номинално напрежение 12/20 kV, състоящи се от три едножилни кабела, усукани около носещо стоманено въже в посока обратна на часовниковата стрелка с дължина на стъпката, както е посочено в таблиците по-долу за отделните сечения. Носещото въже е горещо или електролитно поцинковано със защитна обвивка от омрежен полиетилен. Отделните жила на кабела представляват едножилни кабели с алуминиеви токопроводими жила с екструдирани вътрешен полупроводим слой, изолация от омрежен полиетилен - XLPE изолация и външен полупроводим слой, с метален екран от концентрично положени над външния полупроводим слой медни жици, с разделителен слой и външна обвивка, изработена от линеарен атмосферостойчив при въздействие на пряка слънчева светлина (светлостабилизиран) полиетилен.

Използване:

Трижилните усукани кабели с носещо въже се използват в зони, където съществуват ограничения за полагане на подземни кабелни линии и по екологични съображения във вилни зони, крайградски паркове, гористи местности, резервати и други защитени зони, в зони с интензивно ледообразуване и други съгласно Наредба № 3 за устройството на електрическите уредби и електропроводни линии.

Съответствие на предложеното изпълнение със стандартизационните документи:

Трижилните усукани кабели с носещо въже трябва да отговарят на посочените по-долу стандарти или еквиваленти и на техните валидни изменения и поправки:

- БДС 2581:1986 "Кабели силови за неподвижно полагане с изолация от полиетилен и химически омрежен полиетилен" (или еквивалентно/и); или
- БДС HD 620 S2:2010 „Разпределителни кабели с екстудирана изолация за обявено напрежение от 3,6/6 (7,2) kV до 20,8/36 (42) kV“ (или еквивалентно/и).

Изисквания към документацията и изпитванията:

| № по ред | Документ | Приложение № (или текст) |
|----------|---|--------------------------|
| 1. | Точно обозначение на типа/марката на кабелите, производителя, страна на произход и последното издание на каталога на производителя | Приложение 2.1 |
| 2. | Техническо описание на кабелите: стандарт, на който отговарят и гарантирани конструктивни механически характеристики - чертежи и размери на отделните конструктивни елементи; диаметър под външната защитна обвивка; външен диаметър на кабела и на носещото въже; общо тегло в kg/km и др. | Приложение 2.1 |
| 3. | Протоколи от типови изпитвания на английски език или на български език, проведени от независима изпитвателна лаборатория - заверени копия, с приложен списък на отделните изпитвания на български език | Приложение 2.2 |
| 4. | Сертификат/акредитация на независимата изпитвателна лаборатория, провела типовите изпитвания по т. 3 | Приложение 2.3 |
| 5. | Инструкция за изтегляне и монтиране на кабела | Приложение 2.4 |
| 6. | Експлоатационна дълготрайност, години | Приложение 2.5 |

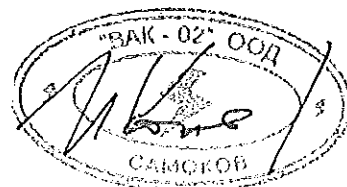

Забележка: Всички оригинални документи трябва да бъдат на български език или с превод на български език. (Каталозите и протоколите от изпитванията могат да бъдат и само на английски език.)

Технически данни

1. Характеристики на работната среда

| № по ред | Характеристика | Стойност |
|----------|--|------------|
| 1.1 | Максимална температура на околната среда | + 40°C |
| 1.2 | Минимална температура на околната среда | Минус 25°C |
| 1.3 | Средна стойност на температурата на околната среда, измерена за период от 24 h | + 35°C |
| 1.4 | Относителна влажност | До 100 % |
| 1.5 | Надморска височина | До 1000 m |

2. Параметри на електрическата разпределителна мрежа СрН

| № по ред | Параметър | Стойност |
|----------|--|--|
| 2.1 | Номинално напрежение | 20 kV |
| 2.2 | Максимално работно напрежение | 24 kV |
| 2.3 | Номинална честота | 50 Hz |
| 2.4 | Брой на фазите | 3 |
| 2.5 | Начин на заземяване на звездния център | <ul style="list-style-type: none"> • през активно съпротивление; • през дъгогасителна бобина; • изолиран звезден център |

3. Общи технически характеристики

| № по ред | Характеристика | Изискване | Гарантирано предложение |
|----------|---|--|--|
| 3.1 | Номинално напрежение, U ₀ /U | 12/20 kV | 12/20 kV |
| 3.2 | Токопроводимо жило | - | - |
| 3.2.1 | Материал | Алуминий | Алуминий |
| 3.2.2 | Конструкция | Многожично, уплътнено | Многожично, уплътнено |
| 3.2.3 | Форма | Кръгла | Кръгла |
| 3.2.4 | Клас на гъвкавост | 2 | 2 |
| 3.3 | Вътрешен полупроводим слой | Екструдиран слой от омрежен полиетилен (XLPE) с дебелина не по-малка от 0,3 mm | Екструдиран слой от омрежен полиетилен (XLPE) с дебелина не по-малка от 0,3 mm |
| 3.4 | Изолация | Омрежен полиетилен (XLPE) с дебелина 5,5 mm | Омрежен полиетилен (XLPE) с дебелина 5,5 mm |



| № по ред | Характеристика | Изискване | Гарантирано предложение |
|----------|---|--|---|
| 3.5 | Външен полупроводим слой | а) Екструдиран слой от омрежен полиетилен (XLPE) с дебелина не по-малка от 0,3 mm и не по-голяма от 0,6 mm | а) Екструдиран слой от омрежен полиетилен (XLPE) с дебелина не по-малка от 0,3 mm и не по-голяма от 0,6 mm |
| | | б) Външният полупроводим слой не трябва да бъде обелваем. | б) Външният полупроводим слой е необелваем. |
| 3.6 | Водоблокиращи ленти | а) Водоблокиращите ленти трябва да бъдат подходящи за работната температура на кабела и не трябва да оказват неблагоприятно влияние върху неговите качества. | а) Водоблокиращите ленти са подходящи за работната температура на кабела и не оказват неблагоприятно влияние върху неговите качества. |
| | | б) Водоблокиращата лента, положена под металния екран, трябва да бъде полупроводима. | б) Водоблокиращата лента, положена под металния екран, е полупроводима. |
| 3.7 | Метален екран | - | - |
| 3.7.1 | Конструкция | Концентрично положени медни телове, обхванати с обратна контактна медна спирала | Концентрично положени медни телове, обхванати с обратна контактна медна спирала |
| 3.7.2 | Сечение | min 16 mm ² | min 16 mm ² |
| 3.7.3 | Диаметър на теловете | min 0,5 mm | min 0,5 mm |
| 3.7.4 | Дебелина на обратната контактна медна спирала | от 0,1 mm до 0,3 mm | 0,1 mm |
| 3.7.5 | Сечение на лентата за обратна контактна спирала | <ul style="list-style-type: none"> • min 1 mm² - при една контактна спирала; или • min 0,5 mm² - при две контактни спирали | 1 mm ² - при една контактна спирала |

| № по ред | Характеристика | Изискване | Гарантирано предложение |
|----------|--|---|---|
| 3.7.6 | Фуги | Фугите между контактната лента/ленти, измерени по надлъжната ос, и между теловете трябва да съответстват на изискванията на БДС 2581 или еквивалентно/и. | Фугите между контактната лента/ленти, измерени по надлъжната ос, и между теловете съответстват на изискванията на HD 620 S2:2010 |
| 3.8 | Специфично електрическо съпротивление на конструктивните елементи на екрана при температура 20°C | max 0,01786 $\Omega \cdot \text{mm}^2/\text{m}$ | max 0,01786 $\Omega \cdot \text{mm}^2/\text{m}$ |
| 3.9 | Разделителна лента | а) Разделителната лента над екрана на кабела трябва да бъде топлоустойчива и да не оказва неблагоприятно влияние върху качествата на кабелната конструкция. | а) Разделителната лента над екрана на кабела е топлоустойчива и не оказва неблагоприятно влияние върху качествата на кабелната конструкция. |
| | | б) Не е задължително разделителната лента да се раздува при навлизане на влага (ако разделителната лента е от водоблокиращ тип, да се отбележи с „да“). | „да“ |
| 3.10 | Обвивка | а) Полиетилен с черен цвят, устойчив на лъчения в ултравиолетовия диапазон | а) Полиетилен с черен цвят, устойчив на лъчения в ултравиолетовия диапазон |
| | | б) Дебелина min 2,5 mm | б) Дебелина min 2,5 mm |
| 3.11 | Допустима продължителна работна температура на токопроводимите жила | 90°C | 90°C |
| 3.12 | Максимално допустима температура на токопроводимите жила в режим на късо съединение в продължение на 5 s | 250°C | 250°C |
| 3.13 | Допустима температура в режим на претоварване до 100 h годишно | 130°C | 130°C |
| 3.14 | Носещо въже | - | - |
| 3.14.1 | Материал | Горещо или електролитно цинкована стомана – да се посочи | Горещо или електролитно цинкована стомана – |



| № по ред | Характеристика | Изискване | Гарантирано предложение |
|----------|--|---|---|
| 3.14.2 | Конструкция | Седем жички с диаметър 3 mm, усукани по посока на часовниковата стрелка | Седем жички с диаметър 3 mm, усукани по посока на часовниковата стрелка |
| 3.14.3 | Номинален диаметър на носещото въже без защитната обвивка | 9 mm | 9 mm |
| 3.14.4 | Разрушаващо усилие на опън, daN | min 6400 | max 7380 |
| 3.14.5 | Температурен коефициент на линейно разширение, K ⁻¹ | max 11.10 ⁻⁶ | max 11.10 ⁻⁶ |
| 3.14.6 | Модул на линейна деформация, daN/mm ² | min 15000 | 20500 |
| 3.15 | Защитна обвивка на носещото въже | - | - |
| 3.15.1 | Материал | Омрежен полиетелен тип DCX(1 със съдържание на сажди min 5% | Омрежен полиетелен тип DMP 2 със съдържание на сажди min 2,5% |
| 3.15.2 | Цвят | Черен | Черен |
| 3.15.3 | Дебелина: | - | - |
| 3.15.3a | средна | min 1,2 mm | min 1,2 mm |
| 3.15.3b | минимална (в една точка) | min 0,92 mm | min 0,92 mm |
| 3.16 | Допустима температура на околната среда при изтегляне на кабела без предварително подгриване | Не по-ниска от минус 5°C | Не по-ниска от минус 5°C |
| 3.17 | Маркировка | а) Обвивките на едножилните кабели и защитната обвивка на носещото въже на кабела трябва да бъдат маркирани с вдлъбнат или релефен печат съгласно БДС HD 620 S2 или еквивалентно/и. б) Обвивките на едножилните кабели трябва да бъдат маркирани най-малко с марката и напрежението на кабела, сечението на токопроводимото жило и годината на производство. | а) Обвивките на едножилните кабели и защитната обвивка на носещото въже на кабела са маркирани с вдлъбнат или релефен печат съгласно HD 620 S2 б) Обвивките на едножилните кабели са маркирани най-малко с марката и напрежението на кабела, сечението на токопроводимото жило и годината на производство. |

| № по ред | Характеристика | Изискване | Гарантирано предложение |
|----------|----------------|--|---|
| | | <p>в) Маркировката трябва да бъде нанесена по дължината на кабелите на интервали, които не надвишават 0,3 m.</p> | <p>в) Маркировката е нанесена по дължината на кабелите на интервали, които не надвишават 0,3 m.</p> |
| | | <p>г) На всеки линеен метър по дължината на кабела трябва да бъде нанесена „бягаща маркировка“.</p> | <p>г) На всеки линеен метър по дължината на кабела е нанесена „бягаща маркировка“.</p> |
| 3.18 | Опаковка | <p>а) Кабелите трябва да бъдат доставени на кабелни барабани с дължини съгласно БДС 2581 или еквивалентно/и.</p> | <p>а) Кабелите трябва се доставят на кабелни барабани с дължини съгласно HD 620 S2 2010</p> |
| | | <p>б) Диаметърът на цилиндричната част на кабелния барабан, върху който се навива кабелът, трябва да бъде съобразен с допустимия минимален диаметър на еднократно огъване на кабела.</p> | <p>б) Диаметърът на цилиндричната част на кабелния барабан, върху който се навива кабелът, е съобразен с допустимия минимален диаметър на еднократно огъване на кабела.</p> |
| | | <p>в) При навиването на кабелите на барабана трябва да бъдат взети всички мерки за отстраняване на опасностите за механичното им увреждане.</p> | <p>в) При навиването на кабелите на барабана са взети всички мерки за отстраняване на опасностите за механичното им увреждане.</p> |

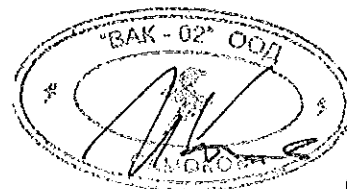

| № по ред | Характеристика | Изискване | Гарантирано предложение |
|----------|-------------------------------|---|---|
| | | <p>г) На кабелните барабани трябва да има надписи най-малко за наименованието на завода производител, датата на производство, марката и сечението на кабела, дължината на кабела, номера, размера и теглото на барабана и стандарта, в съответствие с който е произведен.</p> | <p>г) На кабелните барабани има надписи най-малко за наименованието на завода производител, датата на производство, марката и сечението на кабела, дължината на кабела, номера, размера и теглото на барабана и стандарта, в съответствие с който е произведен.</p> |
| | | <p>д) На страниците на кабелния барабан със стрелка трябва да бъде указана посоката на развиване на кабела.</p> | <p>д) На страниците на кабелния барабан със стрелка е указана посоката на развиване на кабела.</p> |
| | | <p>е) Кабелите трябва да бъдат доставени с монтирана на краищата им термосвиваема или друга подобна арматура срещу проникване на вода и влага.</p> | <p>е) Кабелите се доставят с монтирана на краищата им термосвиваема или друга подобна арматура срещу проникване на вода и влага.</p> |
| | | <p>ж) Краищата на кабела трябва да бъдат фиксирани към барабана, за да не се освободят по време на транспортирането.</p> | <p>ж) Краищата на кабела са фиксирани към барабана, за да не се освободят по време на транспортирането.</p> |
| 3.19 | Експлоатационна дълготрайност | min 25 год. | 25 год. |

4. Трижилни алуминиеви кабели за въздушно окачване с изолация от омрежен полиетилен
4.1 Трижилен алуминиев кабел за въздушно окачване с изолация от омрежен полиетилен
3x50 ку/16; 12/20 kV

| | |
|--------------------|---|
| Номер на стандарта | Тип/референтен номер съгласно каталога на производителя |
|--------------------|---|

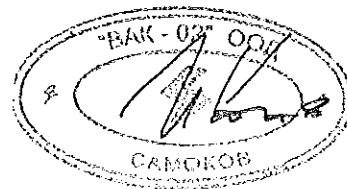

| 20 10 3211 | | ХНЕ 49/0-А 12/20/24kV 3x1x50/16+1x50 (external sheath: PE-HD) | |
|-------------------------------------|---|---|--------------------------|
| Наименование на материала | | Кабел трижилен, 12/20 kV, Al токопроводими жила 50 mm ² , XLPE изолация, меден концентричен екран, носещо стоманено въже 50 mm ² с XLPE защитна обвивка | |
| Съкратено наименование на материала | | ВКЛ 20 kV, 3x50, Al/XLPE, Cu екран | |
| № по ред | Технически параметър | Изискване | Гарантирано предложение |
| 4.1.1 | Номинално сечение на токопроводимото жило | 50 mm ² | 50 mm ² |
| 4.1.2 | Стъпка на усукване на едножилните кабели | min 1,15 m max 1,50 m | min 1,15 m max 1,50 m |
| 4.1.3 | Електрическо съпротивление на токопроводимото жило при постоянен ток и температура на кабела 20°C – съгласно БДС 904 или еквивалентно/и | max 0,641 Ω/km | max 0,641 Ω/km |
| 4.1.4 | Външен диаметър на кабела | 72 mm (информативно) | 72 mm |
| 4.1.5 | Допустим продължителен ток (във въздушна среда) | 185 A | 185 A |
| 4.1.6 | Тегло | 3000 kg/km (информативно) | 2900 kg/km |

4.2 Трижилен алуминиев кабел за въздушно окачване с изолация от омрежен полиетилен 3x95 кV/16; 12/20 kV

| Номер на стандарта | | Тип/референтен номер съгласно каталога на производителя | |
|-------------------------------------|--|---|--------------------------|
| 20 10 3213 | | ХНЕ 49/0-А 12/20/24kV 3x1x95/16+1x50 (external sheath: PE-HD) | |
| Наименование на материала | | Кабел трижилен, 12/20 kV, Al токопроводими жила 95 mm ² , XLPE изолация, меден концентричен екран, носещо стоманено въже 50 mm ² с XLPE защитна обвивка | |
| Съкратено наименование на материала | | ВКЛ 20 kV, 3x95, Al/XLPE, Cu екран | |
| № по ред | Технически параметър | Изискване | Гарантирано предложение |
| 4.2.1 | Номинално сечение на токопроводимото жило | 95 mm ² | 95 mm ² |
| 4.2.2 | Стъпка на усукване на едножилните кабели | min 1,25 m max 1,60 m | min 1,25 m max 1,60 m |
| 4.2.3 | Електрическо съпротивление на токопроводимото жило при постоянен ток и температура на кабела 20°C – съгласно БДС 904 или еквивалентно/и. | max 0,320 Ω/km | max 0,320 Ω/km |
| 4.2.4 | Външен диаметър на кабела | 78 mm (информативно) | 80 mm |
| 4.2.5 | Допустим продължителен ток (във въздушна среда) | 280 A | 280 A |
| 4.2.6 | Тегло | 4000 kg/km (информативно) | 3560 kg/km |



XHP 48/0-A, XHE 48/0-A

ENERGETSKI SAMONOSIVI KABELSKI SNOPOVI S XLPE IZOLACIJOM

Standardi i norme: HRN HD 620 S2 Part 10 C
IEC 60 502-2

Nazivni napon: $U_0/U=6/10$ kV, 12/20 kV, 20,8/36 kV
Najviši napon mreže: $U_m=12$ kV, 24 kV, 42 kV
Ispitni napon: $U_i=15$ kV, 30 kV, 52 kV

OPIS KONSTRUKCIJE

1. **Vodič:** aluminijsko uže, zbijeno
2. **Ekran vodiča:** poluvodljivi sloj na vodiču
3. **Izolacija:** XLPE
4. **Ekran izolacije:** poluvodljivi sloj na izolaciji
5. **Električna zaštita/ekran:** od bakrenih žica
6. **Separator:** toplinska izolacija, poliesterska vrpca
7. **Vanjski plašt:** PE-HD ili PVC
8. **Nosivo uže:** čelično pocinčano uže 50 mm², zaštićeno s PE oblogom

SELF-SUPPORTING POWER CABLE BUNDLES WITH XLPE INSULATION

Standards: HRN HD 620 S2 Part 10 C
IEC 60 502-2

Nominal voltage: $U_0/U=6/10$ kV, 12/20 kV, 20,8/36 kV
Max.network voltage: $U_m=12$ kV, 24 kV, 42 kV
Test voltage: $U_i=15$ kV, 30 kV, 52 kV

CONSTRUCTION DESCRIPTION

1. **Conductor:** aluminium rope, compacted
2. **Conductor screen:** semi-conductive layer over conductor
3. **Insulation:** XLPE
4. **Insulation screen:** semi-conductive layer over insulation
5. **Electric protection/screen:** of copper wires
6. **Separator:** thermal insulation, polyester tape
7. **External sheath:** PE-HD or PVC
8. **Supporting rope:** Galvanised steel rope 50 mm², protected with PE jacket

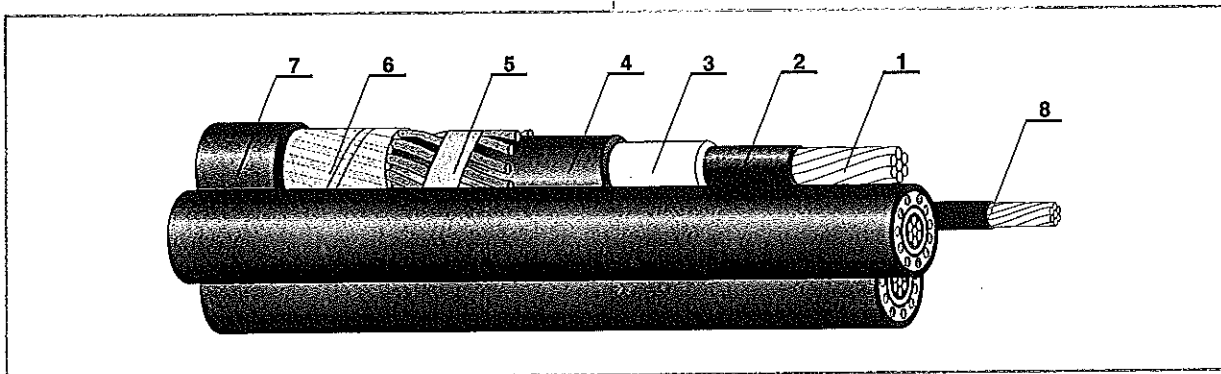

MJESTO I PODRUČJE UPORABE

Na stupove zračne mreže. Djelomično u zemlju, kanale ili na konzole kod prijelaza sa ili na zračnu mrežu.
Kao distribucijski kabel u ruralnim mrežama. Kao spojni kabel za industrijske pogone.

PLACE AND FIELD OF APPLICATION

On overhead network pillars. Partially in earth, ducts or on cable trays when transferring from or to overhead network.
As distributive cable in urbane networks. As connective cable for industrial plants.

5.6.1. Izmjere i težine XHP 48/0-A 6/10/12 kV

5.6.1. Sizes and weights XHP 48-A 6/10/12 kV

| Nazivni presjek kablenskog snopa / Nominal Cross-section of Cable Bundle | Promjer vodiča / Diameter of Cable Conductor | Debljina izolacije / Insulation Thickness | Promjer kabla / Cable Diameter | Promjer nosivog užeta / Supporting Rope Diameter | Promjer snopa / Bundle Diameter | Težina snopa / Bundle Weight | Najmanji polumjer savijanja / Minimal Bending Radius |
|--|--|---|--------------------------------|--|---------------------------------|------------------------------|--|
| $n \times \text{mm}^2 / \text{mm}^2$ | mm | mm | mm | mm/mm | kg/km | kg/km | mm |
| 3x1x35/16+1x50 | 7,2 | 3,4 | 23 | 9/12 | 60 | 2400 | 720 |
| 3x1x50/16+1x50 | 8,3 | 3,4 | 25 | 9/12 | 62 | 2550 | 740 |
| 3x1x70/16+1x50 | 10,3 | 3,4 | 27 | 9/12 | 66 | 2900 | 790 |
| 3x1x95/16+1x50 | 11,3 | 3,4 | 28 | 9/12 | 69 | 3300 | 830 |
| 3x1x120/16+1x50 | 12,7 | 3,4 | 30 | 9/12 | 72 | 3650 | 860 |
| 3x1x150/25+1x50 | 14,1 | 3,4 | 32 | 9/12 | 76 | 4450 | 910 |

5.6.2. Izmjere i težine XHP 48/0-A 12/20/24 kV

5.6.2. Sizes and weights XHP 48-A 12/20/24 kV

| Nazivni presjek kablenskog snopa / Nominal Cross-section of Cable Bundle | Promjer vodiča / Diameter of Cable Conductor | Debljina izolacije / Insulation Thickness | Promjer kabla / Cable Diameter | Promjer nosivog užeta / Supporting Rope Diameter | Promjer snopa / Bundle Diameter | Težina snopa / Bundle Weight | Najmanji polumjer savijanja / Minimal Bending Radius |
|--|--|---|--------------------------------|--|---------------------------------|------------------------------|--|
| $n \times \text{mm}^2 / \text{mm}^2$ | mm | mm | mm | mm/mm | kg/km | kg/km | mm |
| 3x1x35/16+1x50 | 7,2 | 5,5 | 28 | 9/12 | 69 | 2800 | 830 |
| 3x1x50/16+1x50 | 8,3 | 5,5 | 29 | 9/12 | 71 | 2900 | 850 |
| 3x1x70/16+1x50 | 10,3 | 5,5 | 31 | 9/12 | 75 | 3400 | 900 |
| 3x1x95/16+1x50 | 11,3 | 5,5 | 32 | 9/12 | 78 | 3800 | 930 |
| 3x1x120/16+1x50 | 12,7 | 5,5 | 33 | 9/12 | 81 | 4300 | 970 |
| 3x1x150/25+1x50 | 14,1 | 5,5 | 35 | 9/12 | 85 | 5100 | 1000 |

5.6.3. Izmjere i težine XHP 48/0-A 20,8/36/42 kV

5.6.3. Sizes and weights XHP 48-A 20,8/36/42 kV

| Nazivni presjek kablenskog snopa / Nominal Cross-section of Cable Bundle | Promjer vodiča / Diameter of Cable Conductor | Debljina izolacije / Insulation Thickness | Promjer kabla / Cable Diameter | Promjer nosivog užeta / Supporting Rope Diameter | Promjer snopa / Bundle Diameter | Težina snopa / Bundle Weight | Najmanji polumjer savijanja / Minimal Bending Radius |
|--|--|---|--------------------------------|--|---------------------------------|------------------------------|--|
| $n \times \text{mm}^2 / \text{mm}^2$ | mm | mm | mm | mm/mm | kg/km | kg/km | mm |
| 3x1x50/16+1x50 | 8,3 | 8,8 | 35 | 9/12 | 86 | 4300 | 990 |
| 3x1x70/16+1x50 | 10,3 | 8,8 | 37 | 9/12 | 92 | 4750 | 1050 |
| 3x1x95/16+1x50 | 11,3 | 8,8 | 38 | 9/12 | 93 | 5100 | 1080 |
| 3x1x120/16+1x50 | 12,7 | 8,8 | 39 | 9/12 | 96 | 5500 | 1100 |
| 3x1x150/25+1x50 | 14,1 | 8,8 | 41 | 9/12 | 100 | 6250 | 1150 |

Napomena:

- Nosivo čelično pocinčano užje je prekidne čvrstoće od najmanje 72,11 kN modula elastičnosti 1750 daN/mm².
- Kabli mogu biti izrađeni s vodonepropusnom izvedbom električne zaštite, a kablenski snop ima oznaku XHE 49/0-A (EB-AXCeWnp St).

Remark:

- Supporting galvanised steel rope of minimal tensile strength 72,11 kN, and elasticity module 1750 daN/mm².
- Cables can be manufactured with watertight construction of electric protection, and cable bundle designation is XHE 49/0-A (EB-AXCeWnp St).

ВЯРНО С ОРНИВАЛЕН
@ELKA

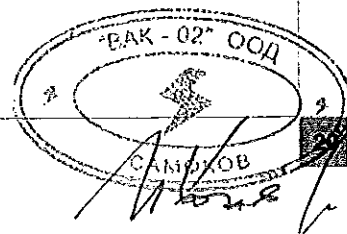

[Handwritten signature]

Силови кабели средно напрежение за номинални напрежения до 36 kV

ХНР 48/0-А, ХНЕ 48/0-А

УСУКАНИ ИЗОЛИРАНИ ПРОВОДНИЦИ С ХРРЕ ИЗОЛАЦИЯ

Стандарти и норми: HRN HD 620 S2 част 10С
IEC 60 502-2

Номинално напрежение: $U_0/U=6/10kV, 12/20kV, 20,8/36kV$

Максимално мрежово напрежение: $U_m=12kV, 24kV, 42kV$

Напрежение на изпитване: $U_i=15kV, 30kV, 52kV$

ОПИСАНИЕ НА КОНСТРУКЦИЯТА

1. Проводник: алуминиево жило, уплътнено
 2. Екран над проводника: полупроводим слой над жилото
 3. Изолация: XLPE
 4. Екран над изолацията: полупроводим слой над изолацията
 5. Електрическа защита/екран: от медни жила
 6. Сепаратор: термоизолация, полиестерна лента
 7. Външна обвивка: PE-HD или PVC
 8. Поддържащо въже: въже от поцинкована стомана 50 mm^2 , защитен с PE-обвивка
- [Handwritten signature]*

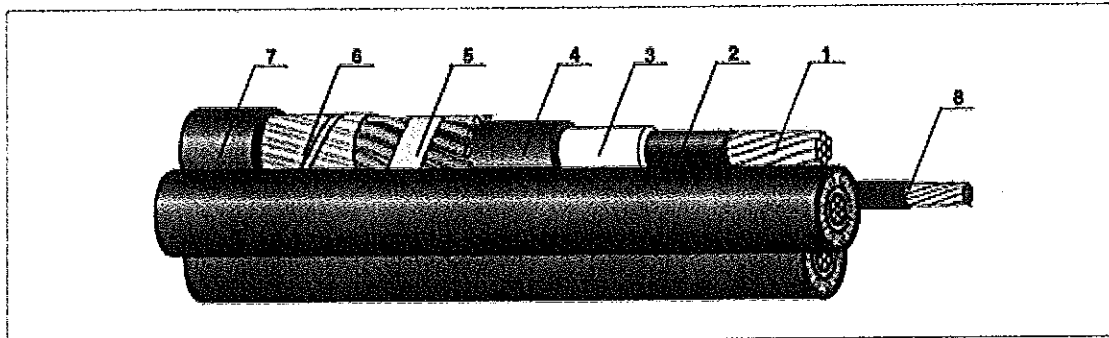

МЯСТО И ОБЛАСТ НА ПРИЛОЖЕНИЕ

Върху стълбовете на въздушната мрежа. Частично в земя, канали или кабелни скари, които се прехвърлят от или към въздушната мрежа. Като разпределителен кабел в градските мрежи. Като съединителен кабел за промишлени инсталации.

[Handwritten signature]



Силови кабели средно напрежение за номинални напрежения до 36 kV

5.6.1. Размери и тегла ХНР 48/0-А 6/10/12 kV

| Напречно сечение на кабелния сноп | Диаметър на кабелния проводник | Дебелина на изолацията | Диаметър на кабела | Диаметър на носещото въже | Общ диаметър | Общо тегло | Минимален радиус на огъване |
|-----------------------------------|--------------------------------|------------------------|--------------------|---------------------------|--------------|------------|-----------------------------|
| mm ² | mm | mm | mm | mm/mm | kg/km | kg/km | mm |
| 3x1x35/16+1x50 | 7,2 | 3,4 | 23 | 9/12 | 60 | 2400 | 720 |
| 3x1x50/16+1x50 | 8,3 | 3,4 | 25 | 9/12 | 62 | 2550 | 740 |
| 3x1x70/16+1x50 | 10,3 | 3,4 | 27 | 9/12 | 66 | 2800 | 790 |
| 3x1x95/16+1x50 | 11,3 | 3,4 | 28 | 9/12 | 69 | 3300 | 830 |
| 3x1x120/16+1x50 | 12,7 | 3,4 | 30 | 9/12 | 72 | 3650 | 860 |
| 3x1x150/25+1x50 | 14,1 | 3,4 | 32 | 9/12 | 76 | 4450 | 910 |

5.6.2. Размери и тегла ХНР 48/0-А 12/12/24 kV

| Напречно сечение на кабелния сноп | Диаметър на кабелния проводник | Дебелина на изолацията | Диаметър на кабела | Диаметър на носещото въже | Общ диаметър | Общо тегло | Минимален радиус на огъване |
|-----------------------------------|--------------------------------|------------------------|--------------------|---------------------------|--------------|------------|-----------------------------|
| mm ² | mm | mm | mm | mm/mm | kg/km | kg/km | mm |
| 3x1x35/16+1x50 | 7,2 | 5,5 | 28 | 9/12 | 69 | 2800 | 830 |
| 3x1x50/16+1x50 | 8,3 | 5,5 | 29 | 9/12 | 71 | 2900 | 850 |
| 3x1x70/16+1x50 | 10,3 | 5,5 | 31 | 9/12 | 75 | 3400 | 900 |
| 3x1x95/16+1x50 | 11,3 | 5,5 | 32 | 9/12 | 78 | 3800 | 930 |
| 3x1x120/16+1x50 | 12,7 | 5,5 | 33 | 9/12 | 81 | 4300 | 970 |
| 3x1x150/25+1x50 | 14,1 | 5,5 | 35 | 9/12 | 85 | 5100 | 1000 |

5.6.3. Размери и тегла ХНР 48/0-А 20,8/30/42 kV

| Напречно сечение на кабелния сноп | Диаметър на кабелния проводник | Дебелина на изолацията | Диаметър на кабела | Диаметър на носещото въже | Общ диаметър | Общо тегло | Минимален радиус на огъване |
|-----------------------------------|--------------------------------|------------------------|--------------------|---------------------------|--------------|------------|-----------------------------|
| mm ² | mm | mm | mm | mm/mm | kg/km | kg/km | mm |
| 3x1x50/16+1x50 | 8,3 | 8,8 | 35 | 9/12 | 88 | 4900 | 900 |
| 3x1x70/16+1x50 | 10,3 | 8,8 | 37 | 9/12 | 92 | 4750 | 1050 |
| 3x1x95/16+1x50 | 11,3 | 8,8 | 38 | 9/12 | 93 | 5100 | 1080 |
| 3x1x120/16+1x50 | 12,7 | 8,8 | 39 | 9/12 | 96 | 5500 | 1100 |
| 3x1x150/25+1x50 | 14,1 | 8,8 | 41 | 9/12 | 100 | 6250 | 1150 |

Забележка:

- Носещото подцинкована стоманено въже с минимална якост на опън 72,11 kN и модулна линейна деформация 1750 daN/mm²
- Кабелите могат да бъдат произведени с водонепроницаема конструкция с електрическа защита и обозначението на кабела, ще е ХНР 49/0-А (ЕВ-АХСeWnp St.)

Превод: Ц. Конярски

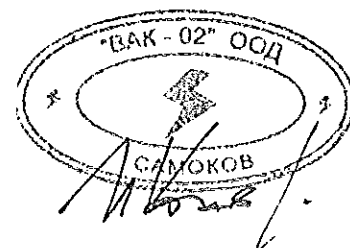

| | | |
|-----------------------|--|---------------|
| ELKA d.o.o. ZAGREB |  TEHNIČKA SPECIFIKACIJA TECHNICAL SPECIFICATION | TS - A - 1025 |
|-----------------------|--|---------------|

TYPE: XHE 49/0-A 12/20 (24) kV

1. GENERAL DATA:

- nominal voltage
- maximum voltage
- standard

12/20 kV
24 kV
HD.620 S2

2. CONSTRUCTION DATA

2.1. CONDUCTORS

- nominal cross-section
- material
- type

in table
aluminium
round stranded, class 2, compacted

2.2. CONDUCTOR SCREENING

- material

extruded semi-conducting XLPE

2.3. INSULATION

- material
- thickness: nominal

XLPE
5,5 mm

2.4. INSULATING SCREENING

- material

extruded semi-conducting XLPE



2.5. SEPARATOR

- swelling tape, semi conductive

2.6. METALLIC SCREEN

- material
- cross-section

copper wire with copper tape
16 mm²

| | | | |
|---|--|---|----------------------|
| Izradio: N. Matejčić, M.Sc. Constr.:  | Pregledao: Z. Kraljević, M.Sc. Checked:  | Odobrio: D. Jordanić, M.Sc. Approved by:  | List: 1. Page: |
| Datum: 25.09.2018. Date: | Datum: 25.09.2018. Date: | Datum: 25.09.2018. Date: | Listova: 2 Pages: |

ВАРНО С ОПРИГАЊАТА



2.7. SEPARATOR

- swelling tape

2.8. SHEATH

- material
- thickness: nominal
- colour

HD PE
2,5 mm
black

2.9. STRANDED THREE CABLES WITH SUPPORTING GALVANISED STEEL ROPE

- supporting rope cross-section
- galvanised steel rope is protected with PE jacket
- diameter of cable, approx.
- weight of cable, approx.

50 mm²

in table
in table

Table:

| Construction | Cable diameter (approx.) | Cable weight (approx.) |
|---------------------|--------------------------|------------------------|
| n x mm ² | mm | kg/km |
| 3x1x50/16+1x50 | 70 | 2750 |
| 3x1x95/16+1x50 | 78 | 3390 |

| | | | |
|-------------------|---------------|--------------|---|
| Oznaka dokumenta: | TS - A - 1025 | List | 2 |
| Document No.: | | BAK - (2) 09 | 2 |
| | | Listova | 2 |
| | | Pages: | 4 |

CAMOKOB
Handwritten signature

ВЪРХО С ОРИГИНАЛА

ТИП: ХНЕ 49/0-А 12/20 (24) kV

1. ОБЩА ИНФОРМАЦИЯ:

- номинално напрежение: 12/20 kV
- максимално напрежение: 24 kV
- стандарт: HD 620 S2

2. КОНСТРУКТИВНИ ДАННИ

2.1. ПРОВОДНИК

- номинално сечение в таблицата
- материал алуминий
- тип кръгли многожични, клас 2, уплътнени

2.2. ЕКРАН НА ПРОВОДНИКА

- материал екструдиран полупроводим слой XLPE

2.3. ИЗОЛАЦИЯ

- материал XLPE
- дебелина, номинална 5,5 мм

2.4. ЕКРАН НА ИЗОЛАЦИЯ

- материал екструдиран полупроводим слой XLPE

2.5. РАЗДЕЛИТЕЛНА ЛЕНТА (СЕПАРАТОР)

- разширяваща се лента, полупроводима

2.6. МЕТАЛЕН ЕКРАН

- материал медна тел с медна лента
- напречно сечение 16 мм²

2.7. РАЗДЕЛИТЕЛНА ЛЕНТА (СЕПАРАТОР)

- разширяваща се лента

2.8. ОБВИВКА

- материал HD PE
- дебелина, номинална 2,5 мм
- цвят черен

2.9. МНОГОЖИЧНИ ТРИЖИЛНИ КАБЕЛИ С НОСЕЦО ПОЦИНКОВАНО СТОМАНЕНО ВЪЖЕ

- напречно сечение на носецото въже 50 мм²
- поцинкованото стоманено въже е защитено с PE защитна обвивка
- диаметър на кабела, приблизително в таблицата
- тегло на кабела, приблизително в таблицата

Таблица:

| Конструкция | Диаметър на кабела | Тегло на кабела |
|---------------------|--------------------|-----------------|
| n x mm ² | mm | kg/km |
| 3x1x50/16+1x50 | 70 | 2750 |
| 3x1x95/16+1x50 | 78 | 3390 |

Превод: И. Конярска





DECLARATION OF CONFORMITY

Producer: ELKA d.o.o.

Address: Koledovčina 1
10000 Zagreb
Hrvatska

Cable type, rated voltage: XHE 49/0-A 12/20(24) kV
Construction: 3x1x50/16+1x50 mm²

The above mentioned product is in accordance with standards:

HD 620 S2:2010
ELKA's technical specification TS-A-1025

Zagreb, 26.09.2018.
Place and date of issuing

1 **ELKA** d.o.o.
ZA PROIZVODNJU KABELA
KONTROLA KVALITETE - ZAGREB

Signature of authorised person



ELKA

ДЕКЛАРАЦИЯ ЗА СЪОТВЕТСТВИЕ

Производител:

ELKA d.o.o.

Адрес:

Koledovcina 1
10000 Загреб
Хърватска

Тип кабел, номинално напрежение:
Конструкция на кабела:

XHE 49/0-A 12/20(24) kV
3 x 1 x 50 / 16 + 1 x 50 mm²

Горепосоченият продукт е в съответствие със стандартите:

HD 620 S2:2010

Техническата спецификация на ELKA TS-A-1025

Загреб, 26.09.2018.

Място и дата на издаване

Подпис на упълномощеното лице

Превод: И. Конярски

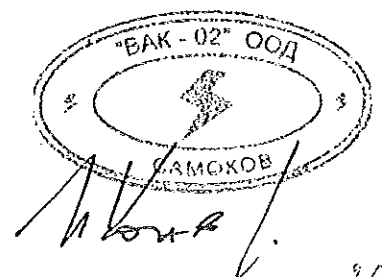

DECLARATION OF CONFORMITY

Producer: ELKA d.o.o.

Address: Koledovčina 1
10000 Zagreb
Hrvatska

Cable type, rated voltage: XHE 49/0-A 12/20 (24) kV
Construction: 3x1x95/16+1x50 mm²

The above mentioned product is in accordance with standards:

HD 620 S2:2010
ELKA's technical specification TS-A-1025

Zagreb, 01.10.2018.
Place and date of issuing

¹ **ELKA** d.o.o.
ZA PROIZVODNJU KABELA
KONTROLA KVALITETE - ZAGREB

Vlatko Poljak, B.Sc. E.E.
Department Manager
for Quality Control



ВЯРНО С ОПРИГНАЛАТА





ДЕКЛАРАЦИЯ ЗА СЪОТВЕТСТВИЕ

Производител: ELKA d.o.o.
Адрес: Koledovcina 1
10000 Загреб
Хърватска
Тип кабел, номинално напрежение: XHE 49/0-A 12/20(24) kV
Конструкция на кабела: 3 x 1 x 95 / 16 + 1 x 50 mm²

Горепосоченият продукт е в съответствие със стандартите:

HD 620 S2:2010
Техническата спецификация на ELKA TS-A-1025

Загреб, 01.10.2018.
Място и дата на издаване

Vlatko Poljak, B. Sc. E.E.
Ръководител на отдел Контрол
по качеството

Превоз: У. Конярски



| | | |
|-------------|------------------------------------|--|
| ELKA d.o.o. | TYPE TEST REPORT No.: 22/18 | QUALITY CONTROL Electrophysical laboratory Dvlp.&Appl. of Materials Dpt |
|-------------|------------------------------------|--|

Subject: Type test of cable
Type: XHE 49/0-A 12/20/24 kV
Construction: 3 x 1 x 50RM / 16 + 1 x 50mm²
Standard: HD 620 S2/10C, ELKA's technical specification TS-A-1025

| Test description | Unit | Requirement | Measured |
|---|---------------------|--|---|
| 1. ELECTRICAL TESTS | | | |
| 1.1 Electrical resistance of conductor, 20 °C, max. | mΩ/m | ≤ 0,641 | 0,637; 0,638; 0,638 |
| 1.2 Electrical resistance of screen, 20 °C, max. | mΩ/m | ≤ 1,15 | 1,12; 1,11; 1,10 |
| 1.3 Resistivity of copper screen | Ωmm ² /m | ≤ 0,01786 | 0,01770 |
| 1.4 Voltage test, manufacturing length, 42 kV/5 min | | no breakdown | satisfactory |
| 1.5 Partial discharge test, manufacturing length, sensitivity 5 pC, test voltage 24 kV | pC | ≤ 2 | 0,6; 0,7; 0,7 |
| 1.6 Partial discharge test, 10-15 m sample, sensitivity 5 pC, test voltage 24 kV | pC | ≤ 2 | 0,6; 0,6; 0,7 |
| 1.7 Bending, 10-15 m sample, 1 turn +1 turn after rotation, 3 times, followed by: - partial discharge test; test voltage 24 kV | pC | ≤ 2 | 0,7; 0,8; 0,8 |
| 1.8 Tan δ; 2 kV, 10-15 m sample, - at 20±5 °C - at 95-100 °C | | ≤ 40 x 10 ⁻⁴ ≤ 80 x 10 ⁻⁴ | 5,1x10 ⁻⁴ ; 4,8x10 ⁻⁴ ; 10,1x10 ⁻⁴ ; 13,9x10 ⁻⁴ ; 14,8x10 ⁻⁴ ; |
| 1.9 Heating cycle voltage test, heating 5 h to 95-100 °C, maintai. 2 h, cooling 3 h; 20 cycles; -partial discharge, at (20±15)°C, sensitivity 5pC test voltage 24 kV | pC | ≤ 2 | 0,8; 0,6; 0,8 |
| 1.10 Impulse voltage test,temp. 95-100 °C,10 positive and 10 negative voltage impulses 125 kV, | | no breakdown | satisfactory |
| 1.11 High voltage test, 36 kV/ 4 h | | no breakdown | satisfactory |
| 2. CONSTRUCTION | | | |
| 2.1 Supporting galvanised steel rope | | 50 mm ² | satisfactory |
| 2.2 Construction of conductor Al cl.2-compacted | | | |
| -number of wires | | >6 | satisfactory |
| -diameter | mm | 7,7-8,6 | 8,1; 8,1;8,1 |
| -tensile strength of wires before stranding | N/mm ² | 130-200 | 158-164 |
| -crossing point for stranded conductors | | | |
| only for layers in the same direction | mm | ≤ 12xDwire | wires are in different direction |

Report No.: 22/18

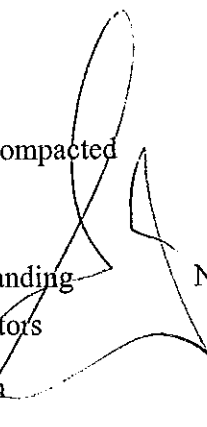
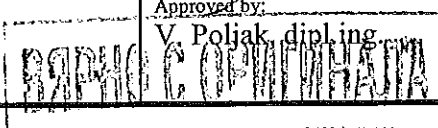
Approved by:

 V. Poljak, dipl.ing.

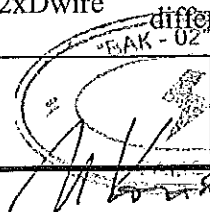
Date: 19.04.2018.

 Page 3/3
 Pages 3

| Test description | Unit | Requirement | Measured |
|---|--------------------|-----------------|------------------------------------|
| 2.3 Insulation thickness, min./nom. | mm | 4,85/5,5 | 5,44/5,56; 5,42/5,56; 5,44/5,55 |
| 2.4 Difference between max. and min. insul. thic. | mm | ≤ 0,7 | 0,22; 0,16; 0,18 |
| 2.5 Insulation irregularities, mainly/sporadically | mm | ≤ 0,05 / ≤ 0,2 | 0; 0; 0 |
| 2.6 Diameter over insulation | mm | 20,2-21,7 | 21,2; 21,2; 21,2 |
| 2.7 Semi-conducting screen thickness | | | |
| -conductor screen | mm | ≥ 0,3 | 0,62; 0,58; 0,58 |
| -insulation screen | mm | 0,3-0,6 | 0,45; 0,48; 0,46 |
| 2.8 Semi-conducting screen irregularities | | | |
| - conductor screen in the insulation | mm | ≤ 0,08 | 0; 0; 0 |
| - insulation in the conductor screen | mm | ≤ 0,2 | 0; 0; 0 |
| 2.9 Difference between max. and min. diameter over insulation screen | mm | < 0,5 | 0,2; 0,2; 0,2 |
| 2.10 Construction of screen, Cu wires + Cu tape | mm | 26x0,855+0,1/10 | √; √; √; |
| -cross-sectional area | mm ² | ≥ 16 | 16; 16; 16 |
| -diameter of wires | mm | ≥ 0,5 | 0,855 |
| -thickness of copper tape | mm | ≥ 0,1 | 0,1 |
| 2.11 Clearance between adjacent wires in screen | mm | < 8 | 5; 4; 4 |
| 2.12 Sheath thickness, min./nom. | mm | 2,03/2,5 | 2,40/2,56; 2,41/2,58; 2,40/2,56 |
| 2.13 Outer diameter | mm | 28-33 | 28,9; 28,5; 28,8 |
| 2.14 Marking on outer sheath: | | | |
| Indikation of origin and year of manufacturing , code description of cable, design and rated voltage U in kV meter marking" | | visual check | √ |
| 2.15 Continuity of marks | cm | ≤ 50 | √ |
| 3. INSULATION | | | |
| 3.1. Tensile strength | MPa | ≥ 12,5 | 18,3; 20,1; 19,8 |
| 3.2. Elongation at break | % | ≥ 200 | 482; 506; 498 |
| 3.3. Ageing at 135°C / 7d | | | |
| Tensile strength -variation | % | ± 25 | -8; -10; -8 |
| Elongation at break -variation | % | ± 25 | -10; -8; -9 |
| 3.5. Water absorption at 85°C/ 14 d | mg/cm ² | ≤ 1 | 0,35; 0,2; 0,28 |
| 3.6. Shrinkage test, 130°C/ 1h | % | ≤ 4 | 0,5; 1; 0,5 |
| 3.7. Hot set test, 200 °C, 15 min. | | | |
| - elongation under load, 20 N/cm ² , 200°C, 15 min | % | ≤ 175 | 85; 98; 88 |
| - permanent deformation, 200 °C, 5 min. | % | ≤ 15 | 0; 1; 2 |

Report No.: 22/18



Date: 19.04.2018.

Handwritten signature and official stamp with page numbers.

Page 2
Pages 3

| Test description | Unit | Requirement | Measured |
|--|------|-----------------------------------|----------------|
| 4 SHEATH | | | |
| 4.1. Tensile strength | MPa | ≥18 | 19,8; 20,8; 22 |
| 4.2. Elongation at break | % | > 300 | 477; 488; 469 |
| 4.3. Ageing, 110°C/14 d | | | |
| - elongation at break | % | > 300 | 435; 435; 425 |
| 4.4. Carbon black content | % | 2,5±0,5 | 2,5; 2,5; 2,5 |
| 4.5. Stress cracking resistance, 1000 h, 50°C IGEPAL 10% | | no cracking | satisfactory |
| 4.6. Hardness | ShD | ≥ 55 | 56; 56; 56 |
| 5 COMPLETE CABLE | | | |
| 5.1. Compatibility, 100°C/7d | | | |
| Sheath | | | |
| - elongation at break | % | > 300 | 486; 488; 462 |
| Insulation | | | |
| Tensile strength -variation | % | ±25 | -10; -8; -9 |
| Elongation at break -variation | % | ±25 | -12; -11; -8 |
| 5.2. Pressure test at high temperature, 115 °C/6h | % | ≤50 | 13; 13; 12 |
| 5.3. Shrinkage test, 80°C/ 5 x 5 h | mm | ≤ 7 | 4; 4; 3 |
| 5.4. Longitudinal watertightness of screen , 1 m height of water, 3m sample, 126 cycles for 8h, heating 5 h at 95-100°C, cooling 3 h | | no water leakage at cable ends | satisfactory |

ВЯРНО С ОРИГИНАЛА

| ELKA d.o.o. | | Типов протокол от изпитване №: 22/18 | | Качествен контрол Електрофизическа лаборатория Dvlp.&Appl. за материали | |
|----------------------------------|--|--|--|---|--|
| Предмет: | | Типово изпитване на кабел | | | |
| Тип на кабела: | | ХНЕ 49/0-А 12/20/24/ kV | | | |
| Конструкция: | | 3 x 1 x 50RM / 16 + 1 x 50 mm ² | | | |
| Стандарт: | | HD 620 S2/10C, Техническата спецификация на ELKA TS-A-1025 | | | |
| № | Описание на теста | Мярка | Изисква | Измерено | |
| 1. ЕЛЕКТРИЧЕСКИ ИЗПИТВАНЯ | | | | | |
| 1.1 | Електрическо съпротивление на проводника, 20°C, макс. | mΩ/m | ≤ 0,641 | 0,637; 0,638; 0,638 | |
| 1.2 | Електрическо съпротивление на екрана, 20°C, макс. | mΩ/m | ≤ 1,15 | 1,12; 1,11; 1,10 | |
| 1.3 | Съпротивление на медния екран | Ωmm ² /m | ≤ 0,01786 | 0,01770 | |
| 1.4 | Изпитване под напрежение, производствена дължина, 42 kV/5 мин. | | без пробив | удовлетворително | |
| 1.5 | Тест за частичен разряд, производствена дължина, чувствителност 5 pC, изпитателно напрежение 24 kV | pC | ≤ 2 | 0,6; 0,7; 0,7 | |
| 1.6 | Тест за частичен разряд, мостра от 10-15 m, чувствителност 5 pC, изпитателно напрежение 24 kV | pC | ≤ 2 | 0,6; 0,6; 0,7 | |
| 1.7 | Изпитване на огъване, мостра 10-15 m, 1 завъртане + 1 завъртане след ротация, 3 пъти, последвани от: - тест за частичен разряд; изпитвателно напрежение 24 kV | pC | ≤ 2 | 0,7; 0,8; 0,8 | |
| 1.8 | Тан δ; 2 kV, мостра 10-15 m, - при 20±5 °C - при 95-100 °C | | ≤ 40 x 10 ⁻⁴ ≤ 80 x 10 ⁻⁴ | 5,1x10 ⁻⁴ ; 4,8x10 ⁻⁴ ; 4,9x10 ⁻⁴ 14,6x10 ⁻⁴ ; 13,9x10 ⁻⁴ ; 14,8x10 ⁻⁴ ; | |
| 1.9 | Изпитване при цикъл на нагряване, загряване до 95-100 °C за 5 часа и се поддържа 2h, след което се охлажда в рамките на 3 h общо 20 цикъла; - частичен разряд, при (20±15) °C, чувствителност 5 pC, изпитвателно напрежение 24 kV | pC | ≤ 2 | 0,8; 0,6; 0,8 | |
| 1.10 | Изпитване с импулсно напрежение, температура до 95-100 °C, 10 положителни и 10 отрицателни импулса при напрежение 125 kV | | без пробив | удовлетворително | |
| 1.11 | Изпитване с високо напрежение, 36 kV / 4h | | без пробив | удовлетворително | |
| 2. КОНСТРИКЦИЯ | | | | | |
| 2.1 | Носещо поцинковано стоманено въже | | 50 mm ² | удовлетворително | |
| 2.2 | Конструкция на жилото Al cl.2 - уплътнено - брой на жилата - диаметър - якост на опън на жилата преди усукване - пресечна точка за усуканите проводници | mm N/mm ² | > 6 7,7-8,6 130-200 | удовлетворително 8,1; 8,1; 8,1 158-164 | |

22/18

дата: 19.04.2018

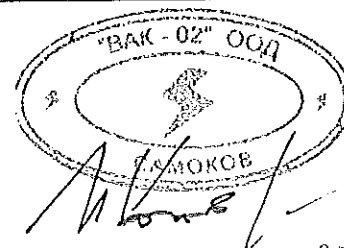

| | | | | |
|----------|--|--------------------|----------------------|--------------------------------------|
| | само за слоеве в същата посока | mm | ≤ 12x Джило | жилата са в противоположна посока |
| 2.3 | Дебелина на изолацията, минимална/номинална | mm | 4,85/5,5 | 5,44/5,56; 5,42/5,56; 5,44/5,55 |
| 2.4 | Разлика между макс. и мин. дебелина на изолацията | mm | ≤ 0,7 | 0,22; 0,16; 0,18 |
| 2.5 | Нарушение на изолацията главно/случайно | mm | ≤ 0,05 / ≤ 0,2 | 0; 0; 0 |
| 2.6 | Диаметър над изолацията | mm | 20,2-21,7 | 21,2; 21,2; 21,2 |
| 2.7 | Дебелина на полу-проводимия екран | | | |
| | - екран на проводника | mm | ≥ 0,3 | 0,62; 0,58; 0,58 |
| | - екран на изолацията | mm | 0,3-0,6 | 0,45; 0,48; 0,46 |
| 2.8 | Нарушение на полу-проводимия екран | | | |
| | - екран на проводника в изолацията | mm | ≤ 0,08 | 0; 0; 0 |
| | - изолация в екрана на проводника | mm | ≤ 0,2 | 0; 0; 0 |
| 2.9 | Разлика между max и min диаметър на екрана над изолацията | mm | < 0,5 | 0,2; 0,2; 0,2 |
| 2.10 | Конструкция на екрана, медни жила + медна лента | mm | 26x0,855+ 0,1/10 | √; √; √; |
| | - напречно сечение | mm ² | ≥ 16 | 16; 16; 16 |
| | - диаметър на жилата | mm | ≥ 0,5 | 0,855 |
| | - дебелина на медната лента | mm | ≥ 0,1 | 0,1 |
| 2.11 | Разстояние между отделните жила в екрана | mm | < 8 | 3; 4; 4 |
| 2.12 | Дебелина на обвивката, минимална/номинална | mm | 2,03/2,5 | 2,40/2,56; 2,41/2,58; 2,40/2,56 |
| 2.13 | Външен диаметър | mm | 28-33 | 28,9; 28,5; 28,8 |
| 2.14 | Маркировка върху външната обвивка: | - | | |
| | Индикация за произход и година на производство, кодово описание на кабела, конструкция и номинално напрежение U в kV метрична маркировка | | визуална проверка | √ |
| 2.15 | Разстояние между маркировката | cm | ≤ 50 | √ |
| 3 | ИЗОЛАЦИЯ | | | |
| 3.1 | Якост на опън | MPa | ≥ 12,5 | 18,3; 20,1; 19,8 |
| 3.2 | Удължение при скъсване | % | ≥ 200 | 482; 506; 498 |
| 3.3 | Стареене при 135°C / 7 дни | | | |
| | Якост на опън – вариация | % | ± 25 | -8; -10; -8 |
| | Удължение при скъсване – вариация | % | ± 25 | -10; -8; -9 |
| 3.5 | Абсорбация на вода при 85°C / 14 дни | mg/cm ² | ≤ 1 | 0,35; 0,2; 0,28 |
| 3.6 | Тест за свиване, 130°C / 1 дни | % | ≤ 4 | 0,5; 1; 0,5 |
| 3.7 | Изпитване при нагряване, 200°C, 15 минути | - | | |
| | - удължение при натоварване, 20 N/cm ² , 200°C, 15 минути | % | ≤ 175 | 85; 98; 88 |
| | - постоянна деформация, 200°C, 5 минути | % | ≤ 15 | 0; 1; 2 |
| 4 | ОБВИВКА | | | |
| 4.1 | Якост на опън | MPa | ≥ 18 | 19,8; 20,8; 22 |
| 4.2 | Удължение при скъсване | % | > 300 | 477; 488; 469 |
| 4.3 | Стареене при 110°C / 14 дни | | | |
| | - удължение при скъсване | % | > 300 | 435; 435; 425 |
| 4.4 | Съдържание на въглерод | % | 2,5 ± 0,5 | 2,5; 2,5; 2,5 |



| | | | | |
|----------------|--|-----|---|------------------|
| 4.5 | Устойчивост на напукване при натиск, 1000 часа, 50°C IGERPAL 10% | - | без спукване | удовлетворително |
| 4.6 | Твърдост | ShD | ≥ 55 | 56; 56; 56 |
| 5 КАБЕЛ | | | | |
| 5.1 | Съвместимост, 100°C/ 7 дни | | | |
| | Обвивка | | | |
| | - удължение при скъсване | % | > 300 | 486; 488; 462 |
| | Изоляция | | | |
| | Якост на опън - вариация | % | ± 25 | -10; -8; -9 |
| | Удължение при скъсване - вариация | % | ± 25 | -12; -11; -8 |
| 5.2 | Изпитване под налягане при висока температура, 115°C/ 6 часа | % | ≤ 50 | 13; 13; 12 |
| 5.3 | Тест за свиване, 80°C/ 5 x 5 часа | mm | ≤ 7 | 4; 4; 3 |
| 5.4 | Надлъжна водонепропускливост на екрана, 1м височина на водата, 3 м мостра, 126 цикъла за 8 часа, нагряване 5 часа при 95-100°C, охлаждане 3 часа | | без изтичане на вода при крайщата на кабела | удовлетворително |

22/18

Преводач: И. Конярски

дата: 19.04.2018

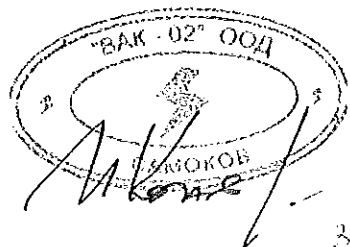

Subject: Type test of cable
Type: XHE 49/0-A 12/20/24 kV
Construction: 3 x 1 x 95RM / 16 + 1 x 50mm²
Standard: HD 620 S2/10C, ELKA's technical specification TS-A-1025

| Test description | Unit | Requirement | Measured |
|---|---------------------|--|---|
| 1. ELECTRICAL TESTS | | | |
| 1.1 Electrical resistance of conductor, 20 °C, max. | mΩ/m | ≤ 0,320 | 0,316; 0,316; 0,317 |
| 1.2 Electrical resistance of screen, 20 °C, max. | mΩ/m | ≤ 1,15 | 1,12; 1,12; 1,11 |
| 1.3 Resistivity of copper screen | Ωmm ² /m | ≤ 0,01786 | 0,01772 |
| 1.4 Voltage test, manufacturing length, 42 kV/5 min | | no breakdown | satisfactory |
| 1.5 Partial discharge test, manufacturing length, sensitivity 5 pC, test voltage 24 kV | pC | ≤ 2 | 0,7; 0,7; 0,6 |
| 1.6 Partial discharge test, 10-15 m sample, sensitivity 5 pC, test voltage 24 kV | pC | ≤ 2 | 0,6; 0,7; 0,7 |
| 1.7 Bending, 10-15 m sample, 1 turn +1 turn after rotation, 3 times, followed by: - partial discharge test; test voltage 24 kV | pC | ≤ 2 | 0,8; 0,8; 0,8 |
| 1.8 Tan δ; 2 kV, 10-15 m sample, - at 20±5 °C - at 95-100 °C | | ≤ 40 x 10 ⁻⁴ ≤ 80 x 10 ⁻⁴ | 4,9x10 ⁻⁴ ; 5,2x10 ⁻⁴ ; 4,8x10 ⁻⁴ ; 13,8x10 ⁻⁴ ; 14,1x10 ⁻⁴ ; 14,6x10 ⁻⁴ ; |
| 1.9 Heating cycle voltage test, heating 5 h to 95-100 °C, maintai. 2 h, cooling 3 h; 20 cycles; -partial discharge, at (20±15)°C, sensitivity 5pC test voltage 24 kV | pC | ≤ 2 | 0,7; 0,7; 0,8 |
| 1.10 Impulse voltage test,temp. 95-100 °C,10 positive and 10 negative voltage impulses 125 kV, | | no breakdown | satisfactory |
| 1.11 High voltage test, 36 kV/ 4 h | | no breakdown | satisfactory |
| 2. CONSTRUCTION | | | |
| 2.1 Supporting galvanised steel rope | | 50 mm ² | satisfactory |
| 2.2 Construction of conductor Al cl.2-compacted -number of wires | | >15 | satisfactory |
| -diameter | mm | 11,0-12,0 | 11,4;11,4;11,4 |
| -tensile strength of wires before stranding | N/mm ² | 130-200 | 155-168 |
| -crossing point for stranded conductors only for layers in the same direction | mm | ≤ 12xDwire | wires are in different direction |

| Test description | Unit | Requirement | Measured |
|---|--------------------|------------------------|------------------------------------|
| 2.3 Insulation thickness, min./nom. | mm | 4,85/5,5 | 5,40/5,58; 5,42/5,60; 5,44/5,58 |
| 2.4 Difference between max. and min. insul. thic. | mm | $\leq 0,7$ | 0,16; 0,18; 0,16 |
| 2.5 Insulation irregularities, mainly/sporadically | mm | $\leq 0,05 / \leq 0,2$ | 0; 0; 0 |
| 2.6 Diameter over insulation | mm | 23,5/25,0 | 24,2; 24,3; 24,3 |
| 2.7 Semi-conducting screen thickness | | | |
| -conductor screen | mm | $\geq 0,3$ | 0,60; 0,59; 0,58 |
| -insulation screen | mm | 0,3-0,6 | 0,45; 0,46; 0,46 |
| 2.8 Semi-conducting screen irregularities | | | |
| - conductor screen in the insulation | mm | $\leq 0,08$ | 0; 0; 0 |
| - insulation in the conductor screen | mm | $\leq 0,2$ | 0; 0; 0 |
| 2.9 Difference between max. and min. diameter over insulation screen | mm | $< 0,5$ | 0,16; 0,12; 0,22 |
| 2.10 Construction of screen, Cu wires + Cu tape | mm | 26x0,855+0,1/10 | $\sqrt{}$; $\sqrt{}$; $\sqrt{}$ |
| -cross-sectional area | mm ² | ≥ 16 | 16; 16; 16 |
| -diameter of wires | mm | $\geq 0,5$ | 0,855 |
| -thickness of copper tape | mm | $\geq 0,1$ | 0,1 |
| 2.11 Clearance between adjacent wires in screen | mm | < 8 | 5; 4; 4 |
| 2.12 Sheath thickness, min./nom. | mm | 2,03/2,5 | 2,40/2,54; 2,41/2,56; 2,38/2,56 |
| 2.13 Outer diameter | mm | 31-36 | 32,5; 32,8; 33,1 |
| 2.14 Marking on outer sheath: | | | |
| Indikation of origin and year of manufacturing , code description of cable, design and rated voltage U in kV meter marking" | | visual check | \checkmark |
| 2.15 Continuity of marks | cm | ≤ 50 | \checkmark |
| 3. INSULATION | | | |
| 3.1. Tensile strength | MPa | $\geq 12,5$ | 16,3; 18,1; 17,8 |
| 3.2. Elongation at break | % | ≥ 200 | 502; 482; 488 |
| 3.3. Ageing at 135°C / 7d | | | |
| Tensile strength -variation | % | ± 25 | -6; -8; -8 |
| Elongation at break -variation | % | ± 25 | -4,4; -8,3; -5,3 |
| 3.5. Water absorption at 85°C/ 14 d | mg/cm ² | ≤ 1 | 0,25; 0,22; 0,26 |
| 3.6. Shrinkage test, 130°C/ 1h | % | ≤ 4 | 0,6; 0,5; 0,8 |
| 3.7. Hot set test, 200 °C, 15 min. | | | |
| - elongation under load, 20 N/cm ² , 200°C, 15 min | % | ≤ 175 | 88; 102; 92 |
| - permanent deformation, 200 °C, 5 min. | % | ≤ 15 | |

Report No.: 19/18

ELKA d.o.o.
 ZA PROJEKTOVANJE I ODRZAVANJE
 KONTAKA KVALITETE ZA ODRZAVANJE

Date: 09.04.2018.

Page 2
 Page 3

30

| Test description | Unit | Requirement | Measured |
|--|------|-----------------------------------|-------------------|
| 4 SHEATH | | | |
| 4.1. Tensile strength | MPa | ≥18 | 20,8; 22,8; 22,6 |
| 4.2. Elongation at break | % | > 300 | 487; 462; 469 |
| 4.3. Ageing, 110°C/14 d - elongation at break | % | > 300 | 425; 435; 424 |
| 4.4. Carbon black content | % | 2,5±0,5 | 2,5; 2,5; 2,5 |
| 4.5. Stress cracking resistance, 1000 h, 50°C IGEPAL 10% | | no cracking | satisfactory |
| 4.6. Hardness | ShD | ≥ 55 | 57; 57; 57 |
| 5 COMPLETE CABLE | | | |
| 5.1. Compatibility, 100°C/7d Sheath - elongation at break | % | > 300 | 466; 458; 452 |
| Insulation Tensile strength -variation | % | ±25 | -8,2; -10,2; -8,4 |
| Elongation at break -variation | % | ±25 | -11,2; -8,8; -9,2 |
| 5.2. Pressure test at high temperature, 115 °C/6h | % | ≤50 | 16; 12; 14 |
| 5.3. Shrinkage test, 80°C/ 5 x 5 h | mm | ≤ 7 | 3; 4; 3 |
| 5.4. Longitudinal watertightness of screen , 1 m height of water, 3m sample, 126 cycles for 8h, heating 5 h at 95-100°C, cooling 3 h | | no water leakage at cable ends | satisfactory |

1 ELKA d.o.o.
ZA PROIZVODNJU KABELA
KONTROLA KVALITETE - ZAGREB

BAK-02 OOD
Page 3
PAGS

| | | |
|-------------|--------------------------------------|---|
| ELKA d.o.o. | Типов протокол от изпитване №: 19/18 | Качествен контрол Електрофизическа лаборатория Dvlp.&Appl. за материали |
|-------------|--------------------------------------|---|

Предмет: Типово изпитване на кабел
Тип на кабела: XHE 49/0-A 12/20/24/ kV
Конструкция: 3 x 1 x 95RM / 16 + 1 x 50 mm²
Стандарт: HD 620 S2/10C, Техническата спецификация на ELKA TS-A-1025

| № | Описание на теста | Мярка | Изискване | Измерено |
|-----------|--|---------------------|-------------------------|---|
| 1. | ЕЛЕКТРИЧЕСКИ ИЗПИТВАНЯ | | | |
| 1.1 | Електрическо съпротивление на проводника, 20°C, макс. | mΩ/m | ≤ 0,320 | 0,316; 0,316; 0,317 |
| 1.2 | Електрическо съпротивление на екрана, 20°C, макс. | mΩ/m | ≤ 1,15 | 1,12; 1,12; 1,11 |
| 1.3 | Съпротивление на медния екран | Ωmm ² /m | ≤ 0,01786 | 0,01772 |
| 1.4 | Изпитване под напрежение, производствена дължина, 42 kV/5 мин. | - | без пробив | удовлетворително |
| 1.5 | Тест за частичен разряд, производствена дължина, чувствителност 5 pC, изпитателно напрежение 24 kV | pC | ≤ 2 | 0,7; 0,7; 0,6 |
| 1.6 | Тест за частичен разряд, мостра от 10-15 m, чувствителност 5 pC, изпитвателно напрежение 24 kV | pC | ≤ 2 | 0,6; 0,7; 0,7 |
| 1.7 | Изпитване на огъване, мостра 10-15 m, 1 завъртане + 1 завъртане след ротация, 3 пъти, последвани от: - тест за частичен разряд; изпитвателно напрежение 24 kV | pC | ≤ 2 | 0,8; 0,8; 0,8 |
| 1.8 | Тан δ; 2 kV, мостра 10-15 m, - при 20±5 °C | | ≤ 40 x 10 ⁻⁴ | 4,9x10 ⁻⁴ ; 5,2x10 ⁻⁴ ; 4,8x10 ⁻⁴ |
| | - при 95-100 °C | | ≤ 80 x 10 ⁻⁴ | 13,8x10 ⁻⁴ ; 14,1x10 ⁻⁴ ; 14,6x10 ⁻⁴ |
| 1.9 | Изпитване при цикъл на нагряване, загряване до 95-100 °C за 5 часа и се поддържа 2h, след което се охлажда в рамките на 3 h общо 20 цикъла; - частичен разряд, при (20±15) °C, чувствителност 5 pC, изпитвателно напрежение 24 kV | pC | ≤ 2 | 0,7; 0,7; 0,8 |
| 1.10 | Изпитване с импулсно напрежение, температура до 95-100 °C, 10 положителни и 10 отрицателни импулса при напрежение 125 kV | | без пробив | удовлетворително |
| 1.11 | Изпитване с високо напрежение, 36 kV / 4h | | без пробив | удовлетворително |
| 2. | КОНСТРИКЦИЯ | | | |
| 2.1 | Носещо поцинковано стоманено въже | | 50 mm ² | удовлетворително |
| 2.2 | Конструкция на жилото Al cl.2 - уплътнено | | > 15 | удовлетворително |
| | - брой на жилата | | | |
| | - диаметър | mm | 11,0-12,0 | 11,4; 11,4; 11,4 |
| | - якост на опън на жилата преди усукване | N/mm ² | 130-200 | 155-168 |
| | - пресечна точка за усуканите проводници | | | |

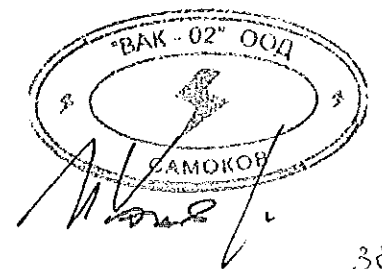

| | | | | |
|----------|--|--------------------|----------------------|--------------------------------------|
| | само за слоеве в същата посока | mm | ≤ 12x Джило | жилата са в противоположна посока |
| 2.3 | Дебелина на изолацията, минимална/номинална | mm | 4,85/5,5 | 5,40/5,58; 5,42/5,60; 5,44/5,58 |
| 2.4 | Разлика между макс. и мин. дебелина на изолацията | mm | ≤ 0,7 | 0,16; 0,18; 0,16 |
| 2.5 | Нарушение на изолацията главно/случайно | mm | ≤ 0,05 / ≤ 0,2 | 0; 0; 0 |
| 2.6 | Диаметър над изолацията | mm | 23,5-25,0 | 24,2; 24,3; 24,3 |
| 2.7 | Дебелина на полу-проводимия екран | | | |
| | - екран на проводника | mm | ≥ 0,3 | 0,60; 0,59; 0,58 |
| | - екран на изолацията | mm | 0,3-0,6 | 0,45; 0,46; 0,46 |
| 2.8 | Нарушение на полу-проводимия екран | | | |
| | - екран на проводника в изолацията | mm | ≤ 0,08 | 0; 0; 0 |
| | - изолация в екрана на проводника | mm | ≤ 0,2 | 0; 0; 0 |
| 2.9 | Разлика между max и min диаметър на екрана над изолацията | mm | < 0,5 | 0,16; 0,12; 0,22 |
| 2.10 | Конструкция на екрана, медни жила + медна лента | mm | 26x0,855+ 0,1/10 | √; √; √; |
| | - напречно сечение | mm ² | ≥ 16 | 16; 16; 16 |
| | - диаметър на жилата | mm | ≥ 0,5 | 0,855 |
| | - дебелина на медната лента | mm | ≥ 0,1 | 0,1 |
| 2.11 | Разстояние между отделните жила в екрана. | mm | < 8 | 5; 4; 4 |
| 2.12 | Дебелина на обвивката, минимална/номинална | mm | 2,03/2,5 | 2,40/2,54; 2,41/2,56; 2,38/2,56 |
| 2.13 | Външен диаметър | mm | 31-36 | 32,5; 32,8; 33,1 |
| 2.14 | Маркировка върху външната обвивка: | - | | |
| | Индикация за произход и година на производство, кодово описание на кабела, конструкция и номинално напрежение U в kV метрична маркировка | | визуална проверка | √ |
| 2.15 | Разстояние между маркировката | cm | ≤ 50 | √ |
| 3 | ИЗОЛАЦИЯ | | | |
| 3.1 | Якост на опън | MPa | ≥ 12,5 | 16,3; 18,1; 17,8 |
| 3.2 | Удължение при скъсване | % | ≥ 200 | 502; 482; 488 |
| 3.3 | Стареене при 135°C / 7 дни | | | |
| | Якост на опън – вариация | % | ± 25 | -6; -8; -8 |
| | Удължение при скъсване – вариация | % | ± 25 | -4,4; -8,3; -5,3 |
| 3.5 | Абсорбация на вода при 85°C / 14 дни | mg/cm ² | ≤ 1 | 0,25; 0,22; 0,26 |
| 3.6 | Тест за свиване, 130°C / 1 дни | % | ≤ 4 | 0,6; 0,5; 0,8 |
| 3.7 | Изпитване при нагряване, 200°C, 15 минути | - | | |
| | - удължение при натоварване, 20 N/cm ² , 200°C, 15 минути | % | ≤ 175 | 88; 102; 92 |
| | - постоянна деформация, 200°C, 5 минути | % | ≤ 15 | 1; 3; 2 |
| 4 | ОБВИВКА | | | |
| 4.1 | Якост на опън | MPa | ≥ 18 | 20,8; 22,8; 22,6 |
| 4.2 | Удължение при скъсване | % | > 300 | 487; 462; 469 |
| 4.3 | Стареене при 110°C / 14 дни | | | |
| | - удължение при скъсване | % | > 300 | 425; 435; 424 |
| 4.4 | Съдържание на въглерод | % | 2,5 ± 0,5 | 2,5; 2,5; 2,5 |



| | | | | |
|----------------|--|-----|---|-------------------|
| 4.5 | Устойчивост на напукване при натиск, 1000 часа, 50°C IGERPAL 10% | - | без спукване | удовлетворително |
| 4.6 | Твърдост | ShD | ≥ 55 | 57; 57; 57 |
| 5 КАБЕЛ | | | | |
| 5.1 | Съвместимост, 100°C/ 7 дни | | | |
| | Обвивка | | | |
| | - удължение при скъсване | % | > 300 | 466; 458; 452 |
| | Изолация | | | |
| | Якост на опън - вариация | % | ± 25 | -8,2; -10,2; -8,4 |
| | Удължение при скъсване - вариация | % | ± 25 | -11,2; -8,8; -9,2 |
| 5.2 | Изпитване под налягане при висока температура, 115°C/ 6 часа | % | ≤ 50 | 16; 12; 14 |
| 5.3 | Тест за свиване, 80 °C/ 5 x 5 часа | mm | ≤ 7 | 3; 4; 3 |
| 5.4 | Надлъжна водонепропускливост на екрана, 1м височина на водата, 3 м мостра, 126 цикъла за 8 часа, нагряване 5 часа при 95-100°C, охлаждане 3 часа | | без изтичане на вода при крайщата на кабела | удовлетворително |





СПИСЪК НА ОТДЕЛНИТЕ ИЗПИТВАНИЯ
НА КАБЕЛ ТИП ХНЕ 49/0-А 12/20/24/ kV –
3 x 1 x 50RM / 16 + 1 x 50 mm² и 3 x 1 x 95RM / 16 + 1 x 50 mm²

1. ЕЛЕКТРИЧЕСКИ ИЗПИТВАНИЯ

- 1.1 Електрическо съпротивление на проводника, 20°C, макс.
- 1.2 Електрическо съпротивление на екрана, 20°C, макс.
- 1.3 Съпротивление на медния екран
- 1.4 Изпитване под напрежение, производствена дължина, 42 kV/5 мин.
- 1.5 Тест за частичен разряд, производствена дължина, чувствителност 5 pC, изпитателно напрежение 24 kV
- 1.6 Тест за частичен разряд, мостра от 10-15 m, чувствителност 5 pC, изпитвателно напрежение 24 kV
- 1.7 Изпитване на огъване, мостра 10-15 m, 1 завъртане + 1 завъртане след ротация, 3 пъти, последвани от:
 - тест за частичен разряд; изпитвателно напрежение 24 kV
- 1.8 Tan δ ; 2 kV, мостра 10-15 m,
 - при 20 \pm 5 °C
 - при 95-100 °C
- 1.9 Изпитване при цикъл на нагряване, загряване до 95-100 °C за 5 часа и се поддържа 2h, след което се охлажда в рамките на 3 h общо 20 цикъла;
 - частичен разряд, при (20 \pm 15) °C, чувствителност 5 pC, изпитвателно напрежение 24 kV
- 1.10 Изпитване с импулсно напрежение, температура до 95-100 °C, 10 положителни и 10 отрицателни импулса при напрежение 125 kV
- 1.11 Изпитване с високо напрежение, 36 kV / 4h

2. ИЗПИТВАНИЯ НА КОНСТРУКЦИЯ

- 2.1 Носещо поцинковано стоманено въже
- 2.2 Конструкция на жилото Al cl.2 - уплътнено
 - брой на жилата
 - диаметър
 - якост на опън на жилата преди усукване
 - пресечна точка за усуканите проводници само за слоеве в същата посока
- 2.3 Дебелина на изолацията, минимална/номинална
- 2.4 Разлика между макс. и мин. дебелина на изолацията
- 2.5 Нарушение на изолацията главно/случайно
- 2.6 Диаметър над изолацията
- 2.7 Дебелина на полу-проводимия екран
 - екран на проводника
 - екран на изолацията
- 2.8 Нарушение на полу-проводимия екран
 - екран на проводника в изолацията
 - изолация в екрана на проводника
- 2.9 Разлика между max и min диаметър на екрана над изолацията
- 2.10 Конструкция на екрана, медни жила + медна лента
 - напречно сечение

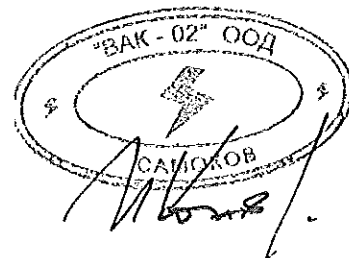

- диаметър на жилата
- дебелина на медната лента
- 2.11 Разстояние между отделните жила в екрана
- 2.12 Дебелина на обвивката, минимална/номинална
- 2.13 Външен диаметър
- 2.14 Маркировка върху външната обвивка:
Индикация за произход и година на производство, кодово описание на кабела, конструкция и номинално напрежение U в kV метрична маркировка
- 2.15 Разстояние между маркировката

3 ИЗПИТВАНИЯ НА ИЗОЛАЦИЯ

- 3.1 Якост на опън
- 3.2 Удължение при скъсване
- 3.3 Старееие при 135°C / 7 дни
Якост на опън -- вариация
Удължение при скъсване -- вариация
- 3.5 Абсорбация на вода при 85°C / 14 дни
- 3.6 Тест за свиване, 130°C / 1 дни
- 3.7 Изпитване при нагряване, 200°C, 15 минути
- удължение при натоварване, 20 N/cm², 200°C, 15 минути
- постоянна деформация, 200°C, 5 минути

4 ИЗПИТВАНИЯ НА ОБВИВКА

- 4.1 Якост на опън
- 4.2 Удължение при скъсване
- 4.3 Старееие при 110°C / 14 дни
- удължение при скъсване
- 4.4 Съдържание на въглерод
- 4.5 Устойчивост на напукване при натиск, 1000 часа, 50°C IGERAL 10%
- 4.6 Твърдост

5 ИЗПИТВАНИЯ НА ЦЕЛИЯ КАБЕЛ

- 5.1 Съвместимост, 100°C / 7 дни
Обвивка
- удължение при скъсване
Изоляция
Якост на опън - вариация
Удължение при скъсване - вариация
- 5.2 Изпитване под налягане при висока температура, 115°C / 6 часа
- 5.3 Тест за свиване, 80°C / 5 x 5 часа
- 5.4 Надлъжна водонепропускливост на екрана, 1м височина на водата, 3 м мостра, 126 цикъла за 8 часа, нагряване 5 часа при 95-100°C, охлаждане 3 часа

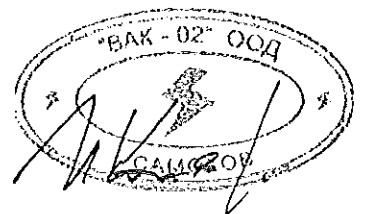

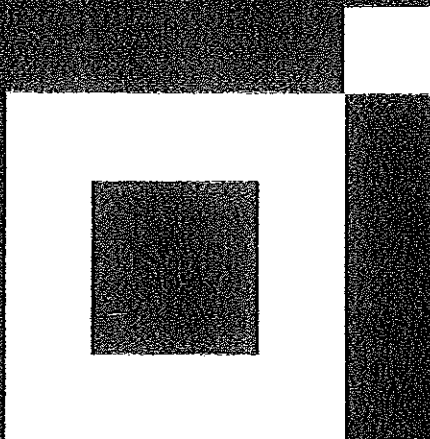

Potvrda o akreditaciji Accreditation Certificate

Ovime se utvrđuje da je
This is to recognize that

INSTITUT ZA ELEKTROPRIVREDU I ENERGETIKU d.d.
ZAVOD ZA VISOKI NAPON I MJERENJA
Ispitni laboratorij
Ulica grada Vukovara 37, HR-10000 Zagreb

osposobljen prema zahtjevima norme
is competent according to
HRN EN ISO/IEC 17025:2007
(ISO/IEC 17025:2005+Cor.1:2006;
EN ISO/IEC 17025:2005+AC:2006)
za/to carry out

Visokonaponska ispitivanja elektroenergetske opreme i
električna ispitivanja zaštitnih sredstava za rad u
elektroenergetskim postrojenjima i ispitivanje porasta
temperature električke opreme
High voltage test on electrical equipment and electrical testing on
protection means for work in electrical power facilities and
temperature rise test of electrical equipment

u području opisanom u prilogu koji je sastavni dio ove potvrde o
akreditaciji.
for the scope described in annex which is constituent part of this
accreditation certificate.

Br./No.: 1042
Klasa/Ref.No.: 383-02/08-30/69
Urbroj/Id.No.: 589-05/2-09-38

Akreditacija istječe/Accreditation expiry: 2019-08-02
Prva akreditacija/Initial accreditation: 2003-12-17
Zagreb, 2009-08-03

Ravnateljica:
Director General
Mr. sc. Biserka Bajzek Brezak, dipl. Ing.



Hrvatska akreditacijska agencija
Croatian Accreditation Agency

СЕРТИФИКАЦИЈА

Мокров
43

СЕРТИФИКАТ ЗА АКРЕДИТАЦИЯ

Настоящият документ се издава в уверение на това, че

Институт за електроенергия и енергетика
Катедра за високо напрежение и измервания
Изпитвателна лаборатория
ул. „Вуковара“ 37, HR-10000, Загреб

има право съгласно
HRN EN ISO/IEC 17025:2007
(ISO/IEC 17025:2005 + изм.1:2006; EN ISO/IEC 17025:2005 + AC:2006)
да провежда

изпитвания с високо напрежение на електрически съоръжения и електрически изпитвания на предпазни средства за работа в електрически силови уредби и изпитване на повишаването на температурата в електрически съоръжения

за обхвата, описан в приложението, което представлява неразделна част на Сертификата за акредитация.

№ 1042
Reg. № 383-02/08-30/69
Ид. № 569-05/2-09-38

Валиден до: 02.08.2019 г.
Първоначална акредитация: 17.12.2003 г.
Загреб, 03.08.2009 г.

Генерален директор:
Дипл. инж. д-р Бисерка Байзек Брезак
Подпис и печат

Хърватската агенция за акредитация

Превод: У. Конерски



Potvrda o akreditaciji Accreditation Certificate

Ovime se utvrđuje da je
This is to recognize that

Končar - Institut za elektrotehniku d.d. Visokonaponski laboratorij
Fallerovo šetalište 22, HR-10000 Zagreb

osposobljen prema zahtjevima norme
is competent according to
HRN EN ISO/IEC 17025:2007
(ISO/IEC 17025:2005+Cor.1:2006;
EN ISO/IEC 17025:2005+AC:2006)
za/to carry out

Visokonaponska ispitivanja elektroenergetske opreme
High voltage testing on electrical equipment

u području opisanom u prilogu koji je sastavni dio ove potvrde o akreditaciji.
for the scope described in the annex which is the constituent part of this accreditation certificate.

Br./No.: 1035
Klasa/Ref.No.: 383-02/13-30/038
Urbroj/Id.No.: 569-02/11-14-32
Zagreb, 2014-09-13

Akreditacija istječe Accreditation expiry: 2019-09-12
Prva akreditacija Initial accreditation: 1999-11-30

HAA je potpisnica multilateralnog sporazuma s Europskom organizacijom za akreditaciju (EA)
HAA is a signatory of the European co-operation for Accreditation (EA) Multilateral Agreement

Ravnateljica:
Director General:
Mr. sc. Biserka Bajzek Brezak, dipl. ing.



Hrvatska akreditacijska agencija
Croatian Accreditation Agency

ВАРНО С ОРГАНИЗАТА

Handwritten signature and stamp of the Director General, Biserka Bajzek Brezak, dated 2014-09-13.

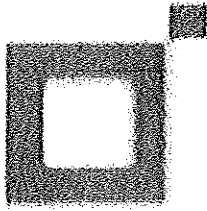

СЕРТИФИКАТ ЗА АКРЕДИТАЦИЯ

Настоящият документ се издава в
уверение на това, че

Институт за електроенергия и енергетика
Катедра за високо напрежение и измервания
Лаборатория за високо напрежение
Fallerovo setaliste 22, HR-10000, Zagreb

има право съгласно
HRN EN ISO/IEC 17025:2007
(ISO/IEC 17025:2005 + изм.1:2006;
EN ISO/IEC 17025:2005 + AC:2006)

изпитвания с високо напрежение на електрически
съоръжения и калибровка на електрическа
напрегнатост на полето с честота 50 Hz
да провежда

№ 1035
Reg. № 383-02/13-30/038
Ид. № 569-02/11-14-32
Загреб, 2014-09-13

Валиден до: 2019-09-12
Първоначална акредитация: 1999-11-30

Генерален директор:

Дипл. инж. д-р Бисерка Байзек Брезак

Подпис и печат

Превод: И. Конярски

НАА

Хърватската агенция за акредитация



46

Potvrda o akreditaciji Accreditation Certificate

Ovime se utvrđuje da je
This is to recognize that

isposobljen prema zahtjevima norme
is competent according to
HRN EN 45011:1998
(EN 45011:1998)
za/to carry out

Končar-Institut za elektrotehniku d.d.
Služba za certificiranje proizvoda-SCERT
Fallerovo šetaliste 22, HR-10000 Zagreb

Certifikacija niskonaponske električne opreme, strojeva, plinskih aparata i radijske i telekomunikacijske terminalne opreme prema sigurnosnim zahtjevima, certifikacija opreme prema zahtjevima elektromagnetske kompatibilnosti i certifikacija srednje i visokonaponske elektroenergetske opreme, te antikoroziivnih postupaka i postupaka zavarivanja
Certification of low voltage electrical equipment, machinery, gas appliances, radio equipment and telecommunications terminal equipment according to safety requirements, certification of equipment according to the requirements of electromagnetic compatibility and certification of middle and high voltage electric power equipment and anticorrosion and welding procedures

u području opisanom u prilogu koji je sastavni dio ove potvrde o akreditaciji.
for the scope described in the annex which is the constituent part of this accreditation certificate.

Br/No.: 3169
Klasa/Ref.No.: 383-02/13-70/001
Urbroj/Id.No.: 569-05/3-14-51
Zagreb, 2014-04-29

Akreditacija istječe-Accreditation expiry: 2019-04-28
Prva akreditacija-Initial accreditation: 2008-12-08

HAA je potpisnica multilateralnog sporazuma s Europskom organizacijom za akreditaciju (EA)
HAA is a signatory of the European co-operation for Accreditation (EA) Multilateral Agreement

Ravnateljica:
Director General:
Mr. sc. Biserka Bajzak Brezak, dipl. ing.



Hrvatska akreditacijska agencija
Croatian Accreditation Agency

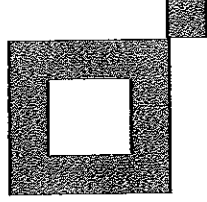

СЕРТИФИКАТ ЗА АКРЕДИТАЦИЯ

Настоящият документ се издава в
уверение на това, че

Институт за електроенергия и енергетика
Катедра за високо напрежение и измервания
Лаборатория за високо напрежение
Fallerovo setaliste 22, HR-10000, Zagreb

има право съгласно
HRN EN 45011:1998
(EN 45011:1998)
да провежда

Сертифициране на електрическо оборудване за ниско
напрежение, машини, газови устройства, радио и
телекомуникационно оборудване, съгласно изискванията
за безопасност, сертифициране на оборудването
съгласно изискванията за електромагнитна съвместимост
и сертифициране на оборудване за средно и високо напрежение,
антикорозионни и заваръчни процедури

за обхвата, описан в приложението, което представлява
неразделна част на Сертификата за акредитация

№ 3169
Рег. № 383-02/13-70/001
Ид. № 569-05/3-14-51
Загреб, 2014-04-29

Валиден до: 2019-04-28
Първоначална акредитация: 2008-12-08

Генерален директор:
Дипл. инж. д-р Бисерка Байзек Брезак
Подпис и печат



НАА

Хърватската агенция за акредитация

Превод: И. Конярски





Instructions about installation, transport, storage and exploitation for cables XHE 49/0-A 3x1x50/16+1x50 mm² and 3x1x95/16+1x50 mm² 12/20(24) kV cables

1. TRANSPORT AND STORAGE

Cables are packed on wooden drums. A drum is a basic cable packaging which requires a very careful handling in order to preserve its integrity and correctness, and thus also the quality of the product, and therefore:

- 1.1 Improper treatment of drums, such as: roughly throwing, ~~various forklift~~ damages (damaging of sides, goods, labels), rolling over rough terrain and the like, is forbidden.
- 1.2 When handling – transport and disposal, one should pay special attention to avoid any deformity, contusion or mutual damage of products on drums.
- 1.3 The following figures show a few basic mistakes at handling and transport:

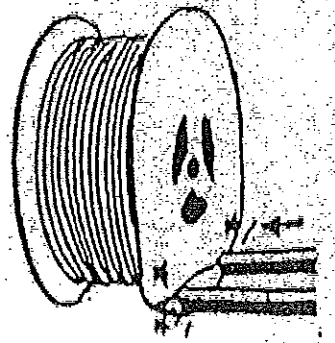
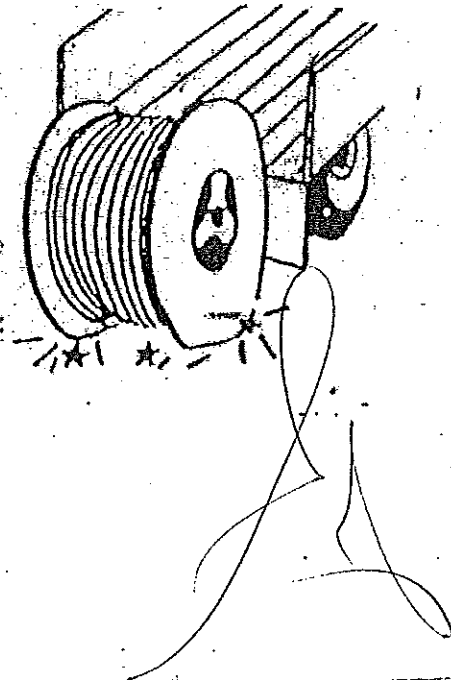

ВАЖНО С ОПРИМНАЈТА

[Handwritten signature and stamp]

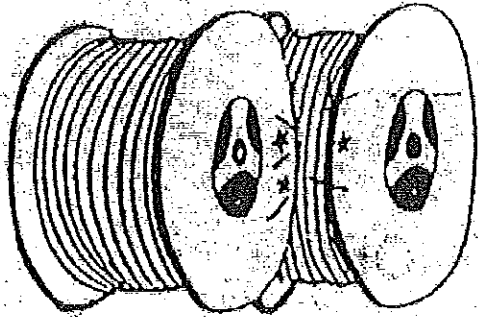

Figure 3. Mutual damage of cables

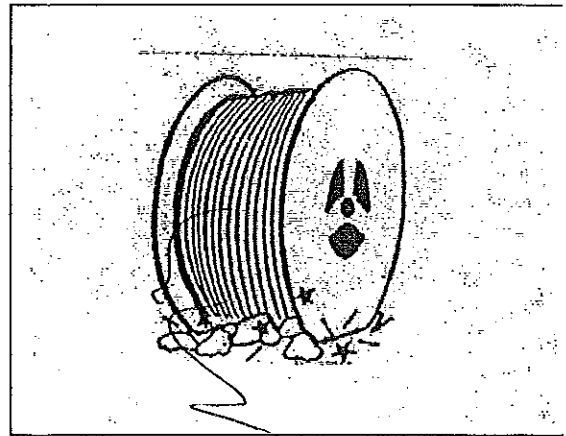

Figure 4. Rolling over rough terrain

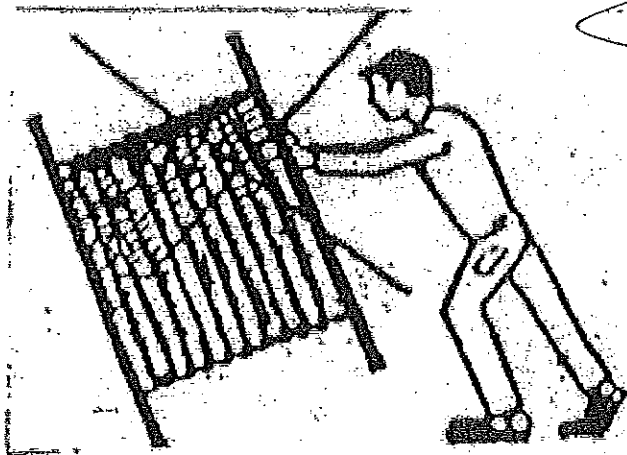

Figure 5. Overturning of drum without adequate tumbler or pads (car tires and similar) is not allowed

1.4 Procedure at handling, storage and transport applies to all kinds of drums and includes:

- All cables must have hermetically sealed ends using heat-shrinking caps or similar accessories.
- On the outside sides of all drums must be fixed an adequate label containing a durable designation of type, construction, cable length.
- Drums must not be thrown or damaged in any way.
- For loading of drums must be used a crane or a forklift.
- For unloading of drums must be used a crane, forklift or ramp with a strong steel rope for lowering down the slope – if the drum is lined.
- Generally, a drum can be rolled up to 5 m.
- During the transport drums must be arranged on the vehicle so that they do not damage each other. The external edge of the side must not damage the core (goods) or the label of the other drum.

- Drums of size 6 – 24 can be stacked or transported laid on the side.
- Drums of diameter larger than 24 (drum size >24) must not be laid on the side, they are transported only in a vertical position. In doing so, one should use wooden pads for drums to avoid rolling.

1.5 A few examples of drum handling are shown in the figures:

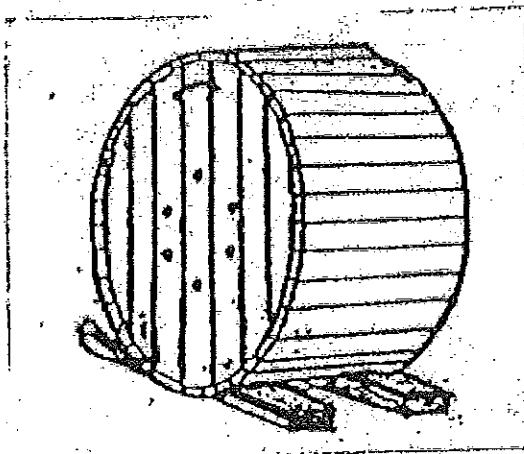

Figure 6. When putting a drum in a vertical position, use wooden pads on both sides

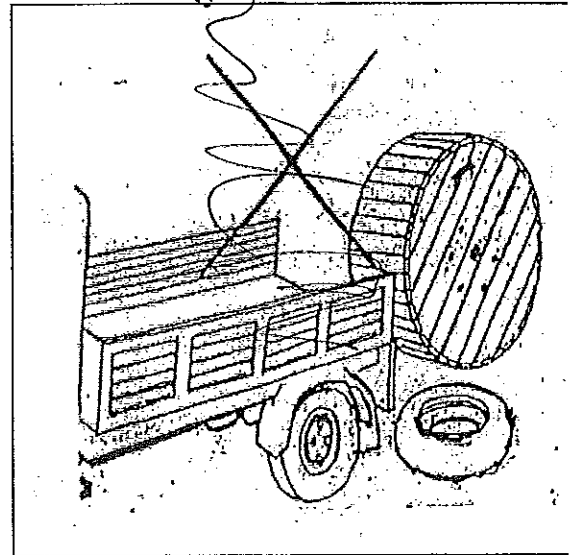

Figure 7. Do not throw a drum

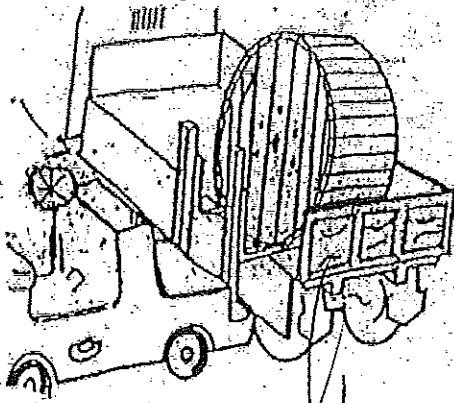

Figure 8. For unloading and loading use a crane or forklift

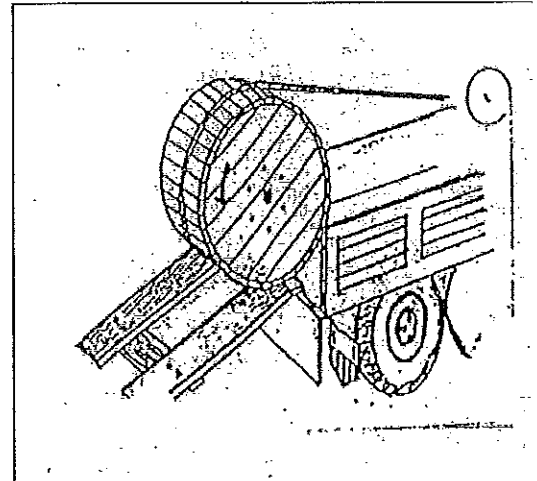

Figure 9. Use of ramp

ВЯРНО С ОРИГИНАЛАТА

1.6. If absolutely necessary, the cables in stock can be rewound or repacked. In that case the following applies:

- one should pay attention to the applied tensile strength, which must not exceed the one prescribed for a specific cable
- drums which are used must be in good condition to prevent cable damaging
- one should always pay attention to the bending radius, which should be greater than allowed

- one should use equipment enabling that no twisting (cable torsion) occurs during unwinding and winding
- If the cable is cut, the ends should be immediately closed with heat-shrinking caps or the like.
- Distance between the last layer of winding up to the flange of the drum must be at least 50 mm or 2 turns.^h

2. LAYING

2.1 Generally on laying

Laying of cables must be carried out carefully so as to prevent cable damaging. Therefore, we recommend the following:

- Cable stretching should be performed using a device that has the ability of force control
- Cable should be laid in the prepared bedding using adequate equipment for laying. Cable must not be dragged on the ground during laying.
- One should use a bedding material that has no aggressive effect on the cable sheath
- Cable should not be bended below the permitted bending radius
- Cable trench should not be filled with rough stones
- Over the cable should be placed shields and warning tape
- Cable ends should be obligatorily sealed with watertight caps

2.2 Bending radius of cable

Allowed bending radius of these cables is:

- XHE 49/0-A 3x1x50/16+1x50 mm² 12/20 (24) kV..... minimal 1260 mm
- XHE 49/0-A 3x1x95/16+1x50 mm² 12/20 (24) kV..... minimal 1400 mm





2.3 Traction force

The largest permissible traction forces for these cables are the following:
- XHE 49/0-A 3x1x50/16+1x50 mm² 12/20 (24) kV..... max 4,5 kN
- XHE 49/0-A 3x1x95/16+1x50 mm² 12/20 (24) kV..... max 8,5 kN

2.4 Minimal laying temperatures

For cables with PE sheath -20°C

2.5 Connection and termination of cables

Any up-to-date technique of connection and termination can be applied. Installation must be carried out so as to strictly comply with the installation instructions of the connecting accessory producer.

3. CABLE MAINTENANCE

Cables require no special maintenance.
Pay attention that during usage there should be no occurrence of overvoltage and current overload of cables, same as other mechanical or chemical damage.

Zagreb; 25th September 2018.

Dragutin Jordanić
Manager of cable construction
& application department

ELKA d.o.o.
ZA PROIZVODNJU KABELA
ZAGREB • Koledovčina 1

u. z. *Matija Kaban*

ВАРНО С ОПРИГНАЛАТА

Инструкции за инсталиране, транспортиране, съхранение и експлоатация за кабели ХНБ 49/0,А 3x1x50/16+1x50 мм² и 3x1x95/16+1x50 мм² 12/20(24) kV

1. ТРАНСПОРТ И СЪХРАНЕНИЕ

Кабелите са опаковани на дървени барабани. Барабанът е основна кабелна опаковка, която изисква много внимателна манипулация, за да се запази целостта и коректността му и по този начин и качеството на продукта и следователно:

1.1 Неправилно третиране на барабаните, като: грубо хвърляне, различни повреди на вилковия повдигач (повреда на страни, стоки, етикети), преобръщане на необработен терен и други подобни е забранено.

1.2 При работа при транспортирането и изхвърлянето трябва да се обръща специално внимание на това, каквото и да е деформация, контузия или взаимна повреда на продуктите на барабаните.

1.3 Следните фигури показват няколко основни грешки при манипулирането и транспортирането:

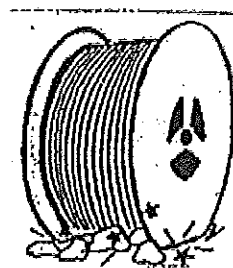
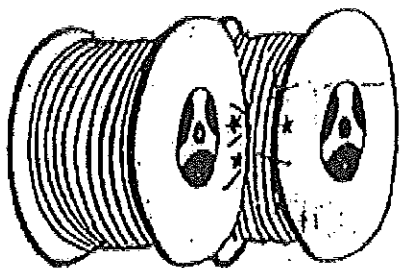
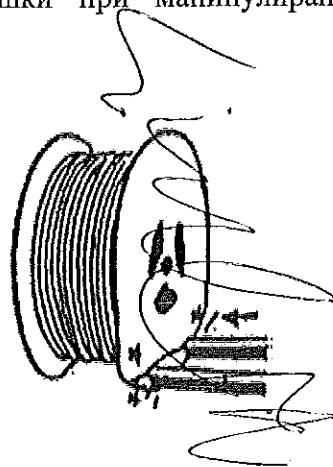
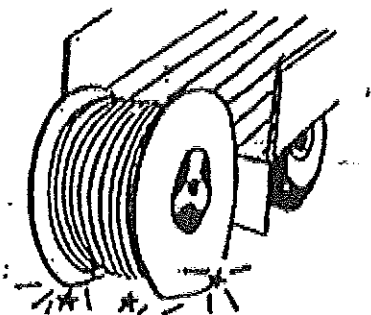

Фигура 3. Взаимно увреждане на кабелите

Фигура 4. Преобръщане над грубо терен

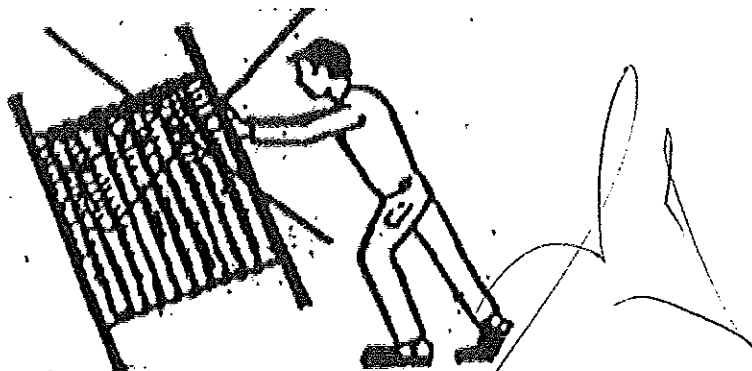

Фигура 5. Преобръщане на барабана без подходящ обръщач или подложки (автомобилни гуми и подобни) не е разрешено

1.4 Процедурата при работа, съхранение и транспорт се отнася за всички видове барабани и включва:

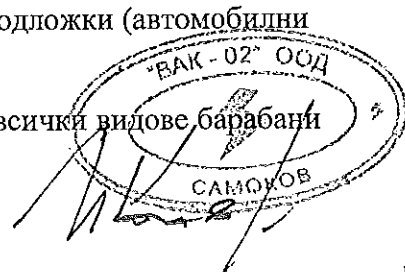

- Всички кабели трябва да имат херметически запечатани краища, използващи термосвиваеми тапи или подобни аксесоари.
- Върху външните страни на всички барабани трябва да е поставен подходящ етикет, съдържащ издръжливо обозначение на типа, конструкцията, дължината на кабела. - Не трябва да бъдат хвърлени или повредени по никакъв начин.
- За товарене на барабани трябва да се използва кран или мотокар.
- За разтоварване на барабани трябва да се използва кран, мотокар или рампа със силно стоманено въже за каране надолу по склона - ако барабанът е облицован.
- Като цяло, барабанът може да се навива до 5 м.
- По време на транспортиране барабани трябва да бъдат разположени на превозното средство, така че да не се повредят. Външният ръб на страната не трябва да повреди ядрото или етикета на другия барабан.
- Барабани с размери 6-24 могат да бъдат подредени или транспортирани на една страна.
- Барабани с диаметър по-голям от 24 (размер на барабана > 24) не могат да бъдат подредени или транспортирани на една страна, транспортират се само във вертикално положение. Заради това трябва да се използват дървени подложки за барабани, за да се избегне търкаляне.

1.5 Няколко примера за боравене с барабаните са показани на фигурите:

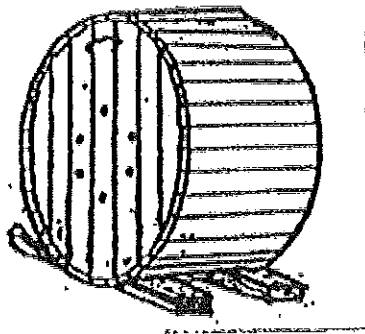

Фигура 6. При поставяне на барабан във вертикално положение, използвайте дървени подложки от двете страни

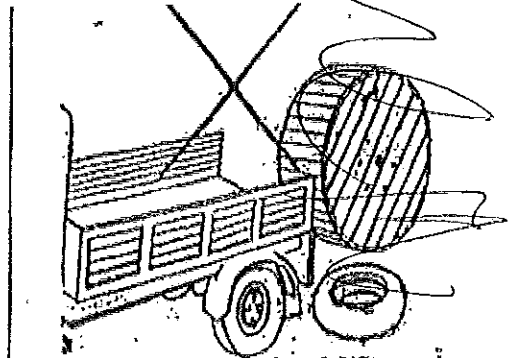

Фигура 7. Не хвърляйте барабан

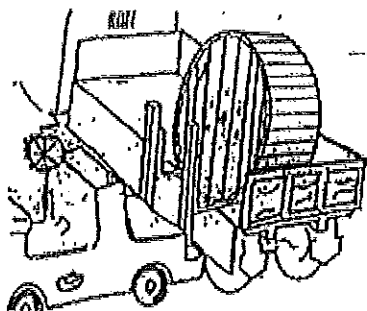

Фигура 8. За разтоварване и товарене с кран или мотокар

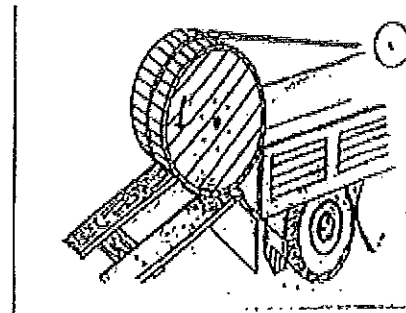

Фигура 9. Използване на рампа

1.6. Ако е абсолютно необходимо, кабелите на склад могат да бъдат пренавити или преупаковани. В този случай се прилага следното:

- трябва да се обърне внимание на приложената якост на опън, която не трябва да надвишава тази предписана за определения кабел
- барабаните, които се използват, трябва да бъдат в добро състояние, за да предотвратят повреждането на кабелите
- винаги трябва да се обърща внимание на радиуса на огъване, който не трябва да бъде по-голям отколкото е позволено

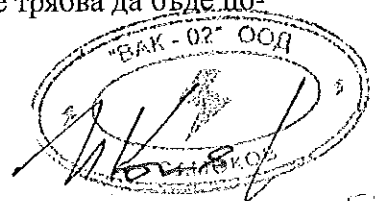

- трябва да се използва оборудване, което да не позволи усукване (усукване на кабела) по време на развиването и намотаването
- Ако кабелът е нарязан, краищата трябва да бъдат незабавно затворени с термосвиваеми тапи или и други подобни.
- Разстоянието между последния слой на навиване до ръба на барабана трябва да бъде най-малко 50 мм или 2 завъртания.

2. ПОЛАГАНЕ

2.1 Принцип при полагане

Полагането на кабелите, трябва да се извършва внимателно, за да се предотврати увреждането на кабела. Ето защо ние препоръчваме следното:

- Изтеглянето на кабелите трябва да се извършва чрез устройство, което има способността да контролира силата.
- Кабелът трябва да бъде поставен в подготвения изкоп, като се използва подходящо оборудване за полагане. Кабелът не трябва да се влечи по земята по време на полагане.
- Трябва да се използва подложка, която няма агресивен ефект върху кабелната обвивка.
- Кабелът не трябва да се огъва под допустимия радиус на огъване.
- Кабелия изкоп не трябва да се напълва с груби камъни.
- Над кабела трябва да се поставят щитове и предупредителна лента.
- Кабелните краища трябва задължително да бъдат запечатани с водонепропускливи капачки.

2.2 Радиус на огъване на кабела

Допустим радиус на огъване на тези кабели при полагане е:

- ХНЕ 49/0-А 3x1x50/16+1x50 mm² 12/20 (24) kV..... минимално 1260 mm
- ХНЕ 49/0-А 3x1x95/16+1x50 mm² 12/20 (24) kV. минимално 1400 mm

2.3 Теглителна сила

Най-големите допустими теглителни сили за тези кабели са следните:

- ХНЕ 49/0-А 3x1x50/16+1x50 mm² 12/20 (24) kV..... максимум 4,5 kN
- ХНЕ 49/0-А 3x1x95/16+1x50 mm² 12/20 (24) kV..... максимум 8,5 kN

2.4 Минимални температури на полагане

За кабели с РЕ обвивка -20 °C

2.5 Свързване и прекъсване на кабелите

Всяка модерна техника за свързване и прекъсване трябва да се извършва така, че да отговарят стриктно на инструкцията на производителя.

3. ПОДДРЪЖКА НА КАБЕЛИТЕ

Кабелите не изискват специална поддръжка.

Обърнете внимание, че по време на използване не трябва да има възникване на пренапрежение и претоварване на кабелите, както и други механични или химични повреди.

Загреб; 25 септември 2018 г.

Превод: И. Конраки

Dragutin Jordanic
Управител на отдел
"Строителство и монтаж на кабели"

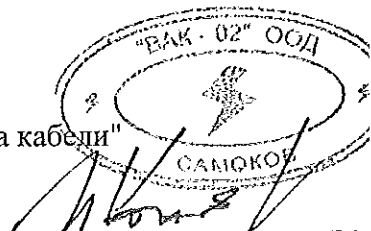

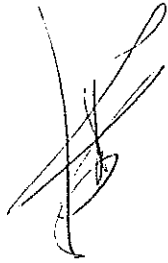

STATEMENT ON EXPLOITATION PERIOD

Herewith we declare that the **XHE 49/0-A 3x1x50/16+1x50 mm² and 3x1x95/16+1x50 mm² 12/20 kV cables** are covered with a **25-years** exploitation period starting with the date of taking over of goods.



Name of producing company: Elka d.o.o.

Headquarters of producing company: Croatia, Zagreb, Koledovčina 1

Signature of authorized person of the producing company: Dragutin Jordanić

Zagreb; 25th September 2018.

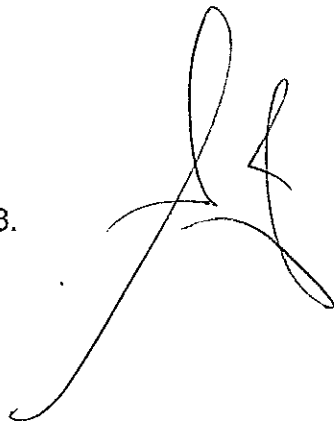

Dragutin Jordanić
Manager of cable construction
& application department

ELKA d.o.o.
ZA PROIZVODNJU KABELA
ZAGREB • Koledovčina 1



u.z. Zalka Kalina

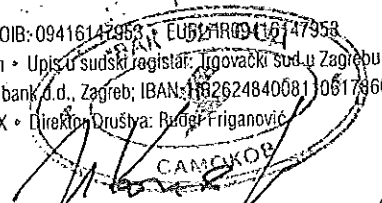

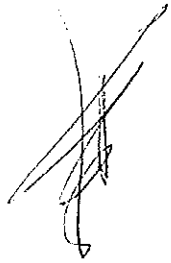

ELKA

ДЕКЛАРАЦИЯ ЗА ЕКСПЛОАТАЦИОННА ДЪЛГОТРАЙНОСТ

С настоящето декларираме, че кабели тип ХНЕ 49/0-А 3x1x50/16+1x50 mm² и 3x1x95/16+1x50 mm² 12/20 kV обхващат експлоатационна дълготрайност от 25 години, започваща от датата на приемане на стоката.

Име на фирмата производител: Elka d.o.o.

Седалище на фирмата производител: Хърватия, Загреб, Koledovcina 1

Подпис на оторизирано лице на фирмата производител: Dragutin Jordanic

Загреб, 25 септември 2018.

Dragutin Jordanic

Превод: И. Коцарски

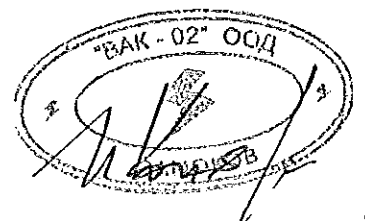

Приложение № 3 към Техническото предложение

СРОКОВЕ ЗА ДОСТАВКА

| № | Наименование | Мярка | Количество със срок на доставка до 7 кал. дни | Количество със срок на доставка до 30 кал. дни |
|---|---|-------|---|--|
| 1 | 2 | 3 | 4 | 5 |
| 1 | Кабел трижилен, 12/20 kV, Al токопроводими жила 50 mm ² , XLPE изолация, меден концентричен екран, носещо стоманено въже 50 mm ² с XLPE защитна обвивка / ВКЛ 20 kV, 3x50, Al/XLPE, Cu екран / | м. | 500 | 1 000 |
| 2 | Кабел трижилен, 12/20 kV, Al токопроводими жила 95 mm ² , XLPE изолация, меден концентричен екран, носещо стоманено въже 50 mm ² с XLPE защитна обвивка / ВКЛ 20 kV, 3x95, Al/XLPE, Cu екран / | м | 500 | 1 000 |

Забележки:

- 1/ Срокът на доставките започва да тече от датата на изпращане на поръчката.
- 2/ Количествата в колона 4, със срок на доставка до 7 /седем/ календарни дни, се доставят след SAP поръчка до посочените в обявлението складове на Възложителя за покриване на спешни нужди на Възложителя. Възложителят може да поръчва посоченото спешно количество веднъж месечно.
- 3/ В случай, че крайният срок на доставката съвпада с празничен или неработен ден, то доставката се извършва не по-късно от първия работен ден след изтичането на срока.
- 4/ При поръчки на Възложителя на количества в рамките на потвърдените от Изпълнителя и недоставени в посочените срокове, ще бъдат налагани неустойки, съгласно условията на договора.
- 5/ Възложителят може да поръча количества по-малки от посочените в колони 4 и 5.
- 6/ Възложителят може да поръчва количества по-високи от посочените в колони 4 и 5, като това обстоятелство ще бъде посочено текстово в съответната поръчка изпратена към Изпълнителя. С потвърждението на поръчката, Изпълнителят вписва в същата очаквана дата за доставка на количествата, надвишаващи посочените в колони 4 и 5.
- 7/ Възложителят може да поръчва количества до 10 пъти по-високи от посочените в колона 5. Срокът за доставка на надвишените количества не може да бъде по-дълъг от 180 дни от датата на изпращане на поръчката. При доставка на поръчаните по-високи количества след този срок, Изпълнителят дължи неустойка съгласно условията на договора.
- 8/ Количествата за доставка в колони 4 и 5 са отделни и независими едно от друго.
- 9/ Количествата за доставка в колона 5 не включват в себе си количествата за доставка в колона 4.
- 10/ Възложителят има право да направи едновременно поръчки за доставка на количества от колони 4 и 5.
- 11/ Възложителят има право да анулира направена поръчка, ако тя е в закъснение с повече от 180 дни от очакваната дата за доставка. Анулирането на поръчка не спира налагането на неустойки към Изпълнителя съгласно условията на договора.

Дата 05.10.2018 г.

ПОДПИС и ПЕЧАТ:

Ивайло Конярски
Управител





поставя се в комплекта на техническото предложение
ОБРАЗЕЦ!

ДЕКЛАРАЦИЯ

за приемане на условията в проекта на рамково споразумение и проекта на конкретен договор, неразделна част от рамковото споразумение

Долуподписаният Ивайло Арангелов Конярски, в качеството ми на представляващ „ВАК-02“ ООД, участник в процедура за сключване на рамково споразумение при условията и по реда на ЗОП, с реф. № РРД 18-069 и предмет: „Доставка на кабели трижилни, 12/20 kV“,

ДЕКЛАРИРАМ, ЧЕ:

1. Приемам условията в проекта на рамково споразумение, приложен в документацията за участие.
2. Приемам условията в проекта на конкретен договор, неразделна част от рамковото споразумение, приложен в документацията за участие.
3. Съм информиран, че Възложителят (включително чрез неговия помощен орган, а именно назначената за провеждане на процедурата оценителна комисия) ще обработва и съхранява личните ми данни, посочени в настоящата декларация, в качеството ми на представляващ дружеството, за целите на провеждане на процедурата за сключване на рамково споразумение, като за целта ще предприеме всички необходими според действащата нормативна уредба мерки за защита на личните ми данни.

Дата 05.10.2018 г.

Декларатор:



/ Ивайло Конярски /

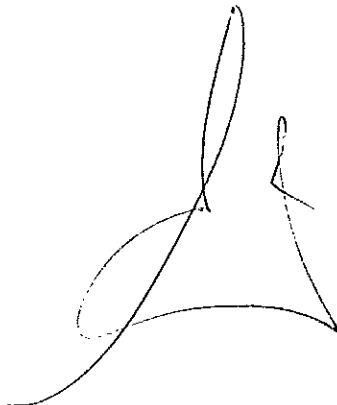

поставя се в комплекта на техническото предложение
ОБРАЗЕЦ!

ДЕКЛАРАЦИЯ
за срока на валидност на офертата

Долуподписаният Ивайло Арангелов Конярски, притежаващ лична карта № 640267725, издадена на 02.06.2010 г. от МВР София област – гр. София, адрес: гр. Самоков, ул. Христо Йончев 7, вх. А, ет. 2, в качеството ми на Управител на „ВАК-02“ ООД, участник в процедура за сключване на рамково споразумение при условията и по реда на ЗОП, с реф. № РРД 18-069 и предмет: „Доставка на кабели трижилни, 12/20 kV“,

ДЕКЛАРИРАМ, ЧЕ:

С подаване на настоящата оферта, направените от нас предложения и поети ангажименти са валидни за 6- месечния срок, посочен в обявлението, считано от крайния срок за подаване на офертите.

Съм информиран, че Възложителят (включително чрез неговия помощен орган, а именно назначената за провеждане на процедурата оценителна комисия) ще обработва и съхранява личните ми данни, посочени в настоящата декларация, в качеството ми на представляващ дружеството, за целите на провеждане на процедурата за сключване на рамково споразумение, като за целта ще предприеме всички необходими според действащата нормативна уредба мерки за защита на личните ми данни.

Дата 05.10.2018 г.

Декларатор: _____

/ Ивайло Конярски /



Забележка:

Декларацията се подписва от законния представител на участника или от надлежно упълномощено лице, което подава офертата.

